









(NL) Montagehandleiding (D) Montageanleitung (GB) Fitting instruction (F) Instruction de montage (E) Instrucciones de montaje (DK) Montagevejledning (N) Monteringsveiledning (S) Monteringshandledning (FIN) Asennusohje (I) Istruzioni di montaggio (CZ) Návod k montáži (PL) Instrukcja montażu	<b>Partnr.: 032122</b>	 <b>EC 94/20</b> <b>e4 00-3347</b>	 <b>3000 kg</b>	 <b>2800 kg</b>	 <b>115 kg</b>	<b>D</b> waarde value Wert valeur	 <b>(c) BOSAL Plant 34</b> <b>Date: 22-01-2009</b> <b>Rev. nr. 04</b>
	<b>FORD Ranger</b>  1999- <b>excl. XLT</b>						
	<b>Type number: 032122</b>						

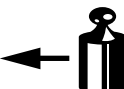



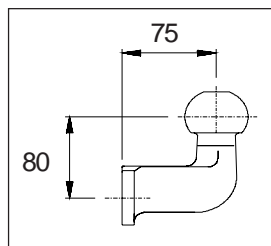
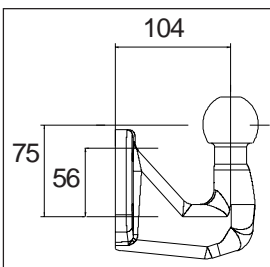
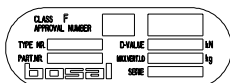
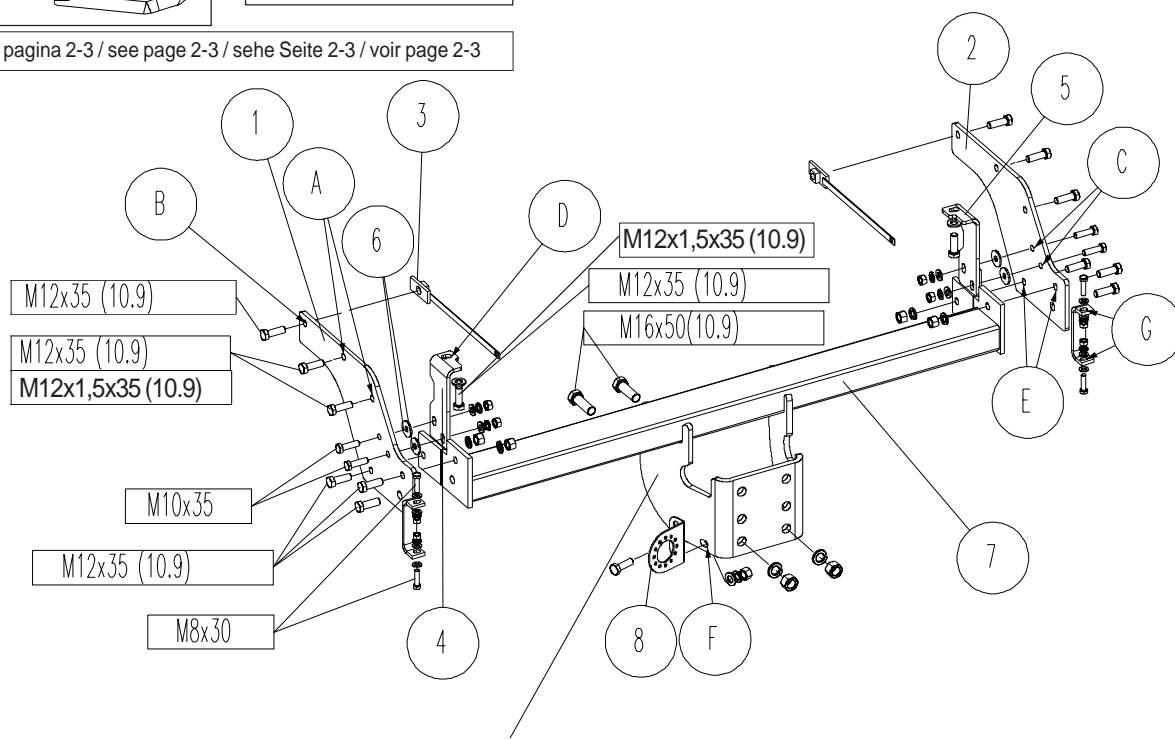



zie pagina 2-3 / see page 2-3 / siehe Seite 2-3 / voir page 2-3

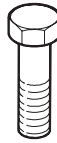

				
	8.8	10.9	8.8	10.9
M6	9,5 Nm	14 Nm		
M8	23 Nm	34 Nm		
M10	46 Nm	68 Nm		
M12	79 Nm	117 Nm		
M12x100/110				100 Nm
M14	125 Nm	185 Nm		
M16	195 Nm	280 Nm		
M10x1,25	49 Nm	72 Nm		
M12x1,25	87 Nm	125 Nm		
M12x1,5	83 Nm	122 Nm		



Meegeleverde onderdelen Mitgelieferte Befestigungsteile Provided parts Materiel de fixation joint	Piezas incluidas Medfølgende komponenter Vedlagt festemateriell Medföljande komponenter	Mukana tulevat osat Componenti furniti a corredo Dodané upevňovací díly Dostarczone części wymienne
--	--	--

	4x M8x30 4x M10x35 15xM12x35(10.9) 6x M12x1,5x35(10.9) 2x M16x50(10.9)	 4x M8 4x M10 5x M12 2x M16
	4x M8 4x M10 2x M16 (10)	 4x M10
	5x M12 (10)	 8x M8 4x M10 3x M12

032122

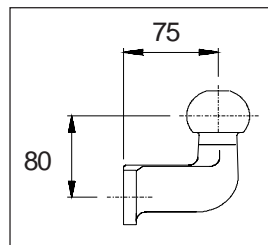
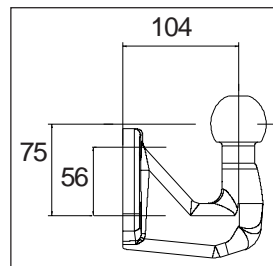

- (NL) **Bij gebruik van deze trekhaak met een 2-gats kogel** dient men een EC goedgekeurde kogel te monteren welke voldoet aan een lengte van 75mm, een hoogte van 80mm en aan de minimale D-waarde vlgs. pagina 1.
- Bij gebruik van deze trekhaak met een 4-gats kogel** dient men een EC goedgekeurde kogel te monteren welke voldoet aan een lengte van 104mm, een hoogte van 75mm en aan de minimale D-waarde vlgs. pagina 1.
- Bij montage van een 4-gats kogel dient men een uitbreidingskit te bestellen:  
artikelnr.: 019-554

- (D) **Beim Gebrauch dieser Anhängervorrichtung mit einer Kugel mit 2 Löchern** muss eine mit EC-Genehmigung versehene Kugel montiert werden, deren Länge 75mm, deren Höhe 80mm beträgt und die über einen mindest D-Wert verfügt, wie auf Seite 1 beschrieben.
- Beim Gebrauch dieser Anhängervorrichtung mit einer Kugel mit 4 Löchern** muss eine mit EC-Genehmigung versehene Kugel montiert werden, deren Länge 104mm, deren Höhe 75mm beträgt und die über einen mindest D-Wert verfügt, wie auf Seite 1 beschrieben.
- Wenn ein Kugelkopf mit 4 Löchern montiert werden soll, ist ein Zusatz-Set zu bestellen: Teilenummer: 019-554

- (GB) **When using this towbar with a ball with 2 holes** you have to mount an EC approved ball with a length of 75mm, a height of 80mm and with a minimum D value as mentioned on page 1.
- When using this towbar with a ball with 4 holes** you have to mount an EC approved ball with a length of 104mm, a height of 75mm and with a minimum D value as mentioned on page 1.
- If you want to mount a ball with 4 holes you have to order an extensions set:  
partnumber 019-554

- (F) **Dans le cas de l'utilisation de cette attelage avec une boule à 2 trous**, il faut monter une boule d'attelage approuvée CE, à une longueur de 75mm, à une hauteur de 80mm et à une valeur D minimale indiquée à la page 1.
- Dans le cas de l'utilisation de cette attelage avec une boule à 4 trous**, il faut monter une boule d'attelage approuvée CE, à une longueur de 104mm, à une hauteur de 75mm et à une valeur D minimale indiquée à la page 1.
- Si vous voulez monter une boule d'attelage à 4 trous, vous devrez commander un accessoire supplémentaire: référence pièce: 019-554

- (E) **En caso de usar este soporte de remolque con bola de 2 agujeros** tiene que montar una bola de remolque con homologación EC, de 75mm de largo, 80mm de alto y con un mínimo del valor D que aparece en la página 1.
- En el caso de usar este soporte de remolque con bola de 4 agujeros** Tiene que montar una bola de remolque con homologación EC, de 104mm de largo, 75mm de alto y con un mínimo del valor D que aparece en la página 1.
- Si quiere montar una bola de remolque con 4 agujeros, tiene que encargar la ampliación con referencia 019-554.

- (DK) **Når denne trækrog med en 2-hullet kugle bruges**, skal der monteres en EU-godkendt trækkugle med en længde på 75 mm og en højde på 80 mm med en minimum D-værdi, som angivet på side 1.
- Når denne trækrog med en 4-hullet kugle bruges**, skal der monteres en EU-godkendt trækkugle med en længde på 104 mm og en højde på 75 mm med en minimum D-værdi, som angivet på side 1.
- Ved anvendelse af trækkugle med 4 huller skal der anvendes et udvidelsessæt:  
Reservedelsnummer: 019-554

032122

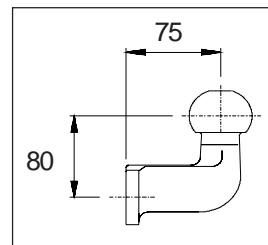
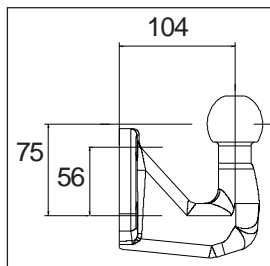

**N** Ved anvendelse av tilhengerfestet med kuledel med 2 hull skal det monteres en 75 mm lang, 80 mm høy kuledel godkjent av EC, som har en minimum D-verdi nevnt på side 1.

Ved anvendelse av tilhengerfestet med kuledel med 4 hull skal det monteres en 104 mm lang, 75 mm høy kuledel godkjent av EC, som har en minimum D-verdi nevnt på side 1.

Dersom du ønsker å montere en kuledel med 4 huller i, skal du bestille en utvidelsessett: Delenummer: 019-554

**S** Vid montering av denna dragbalk och kula med 2 hål: måste du montera en kula som är EC godkänd samt vara 75mm lång, 80mm hög och den skall också ha ett minimalt D-värde, såsom det har blivit indikerat på sidan 1.

Vid montering av denna dragbalk och kula med 4 hål: måste du montera en kula som är EC godkänd samt är 104mm lång, 75mm hög och den skall också ha ett minimalt D-värde, såsom det har blivit indikerat på sidan 1.

Vid montering av denna kula behöver du även en ombyggnadssats :  
Artikelnummer : 019-554

**FIN** Käytettäessä vetokoukkuja jossa on 2-reikäinen vetokuula,  
on asennettava EU:n hyväksymä, 75 mm:n pituinen ja 80 mm:n korkuinen vetokuula, jonka D-arvo vastaa vähintään sivulla 1 mainittua arvoa.

Käytettäessä vetokoukkuja, jossa on 4-reikäinen vetokuula,  
on asennettava EU:n hyväksymä, 104 mm:n pituinen ja 75 mm:n korkuinen vetokuula, jonka D-arvo vastaa vähintään sivulla 1 mainittua arvoa.  
Asennettaessa 4-reikäinen vetokuula, on tilattava lisävaruste: osanumeroltaan 019-554.

**I** In caso d'uso di questa struttura di traino con sfera a 2 fori, bisogna montare una sfera con approvazione CEE, con una distanza del centro sfera dalla base di appoggio di 75 mm., con un'altezza del centro sfera dal centro foro d'attacco di 80 mm. e con un valore D minimo come indicato a pag. 1.

In caso d'uso di questa struttura di traino con sfera a 4 fori, bisogna montare una sfera con approvazione CEE, con una distanza del centro sfera dalla base di appoggio di 104 mm., con un'altezza del centro sfera dal centro foro inferiore di 75 mm. e con un valore D minimo come indicato a pag. 1.

Se si desidera montare una sfera a piastra con 4 fori, ordinare il kit per alesaggio cod. 019-554

**CZ** Při používání této tažní tyče s koulí se dvěma otvory musíte namontovat EC schválenou tažnou kouli dlouhou 75 mm, vysokou 80 mm, které minimální D hodnota odpovídá hodnotě uvedené na 1. straně.

Při používání této tažní tyče s koulí se čtyřmi otvory musíte namontovat EC schválenou tažnou kouli dlouhou 104 mm, vysokou 75 mm, které minimální D hodnota odpovídá hodnotě uvedené na 1. straně.

Pokud chcete namontovat tažnou kouli se čtyřmi otvory, musíte objednat soupravu pro rozšíření: Číslo součástky: 019-554

**PL** W przypadku użycia tego 2 otworowego drążka holowniczego z zaczepem kulistym należy zamontować zaaprobowany przez Komisję Europejską zaczep kulisty o długości 75 mm i wysokości 80 mm, którego minimalna wartość D odpowiada wartości wymienionej na stronie 1.

W przypadku użycia tego 4 otworowego drążka holowniczego z zaczepem kulistym należy zamontować zaaprobowany przez Komisję Europejską zaczep kulisty o długości 104 mm i 75 mm wysokości, którego minimalna wartość D odpowiada wartości wymienionej na stronie 1.

Aby zamontować 4 otworowy zaczep kulisty, należy zamówić zestaw uzupełniający. Nr akcesoriów 019-554.

- (NL) De tussenruimte conform supplement VII, afbeelding 30 van de richtlijn 94/20/EG moet in acht worden genomen.
- (D) Der Freiraum nach Anhang VII, Abbildung 30 der Richtlinie 94/20/EG ist zu gewährleisten.
- (GB) The clearance specified in appendix VII, diagram 30 of guideline 94/20/EC must be guaranteed.
- (F) La zone de dégagement doit être garantie conformément à l'annexe VII, illustration 30 de la directive 94/20/CE.
- (E) Debe garantizarse el espacio libre, conforme al anexo VII, figura 30 de la directiva comunitaria CE/94/20.
- (DK) Frirommet skal overholdes iht. bilag VII, fig. 30 i direktiv 94/20/EU.
- (N) Frirommet etter tillegg VII, figur 30 i direktiv 94/20/EEC skal overholdes.
- (S) Spelrummet enligt bilaga VII, figur 30 i riktlinje 94/20/EG skall garanteras.
- (FIN) Vapaa tila on taattava direktiivin 94/20/EY liitteeseen VII, kuvan 30 mukaisesti.
- (I) Deve essere garantito lo spazio libero secondo l'allegato VII, figura 30 della direttiva 94/20/CE.
- (CZ) Volný prostor ve smyslu Přílohy VII, obr. 30 Směrnice č. 94/20/ES musí být zaručen.
- (PL) Należy zagwarantować wolną wysokość określoną na rysunku nr 30 dyrektywy 94/20/WE zawartej w załączniku nr VII.

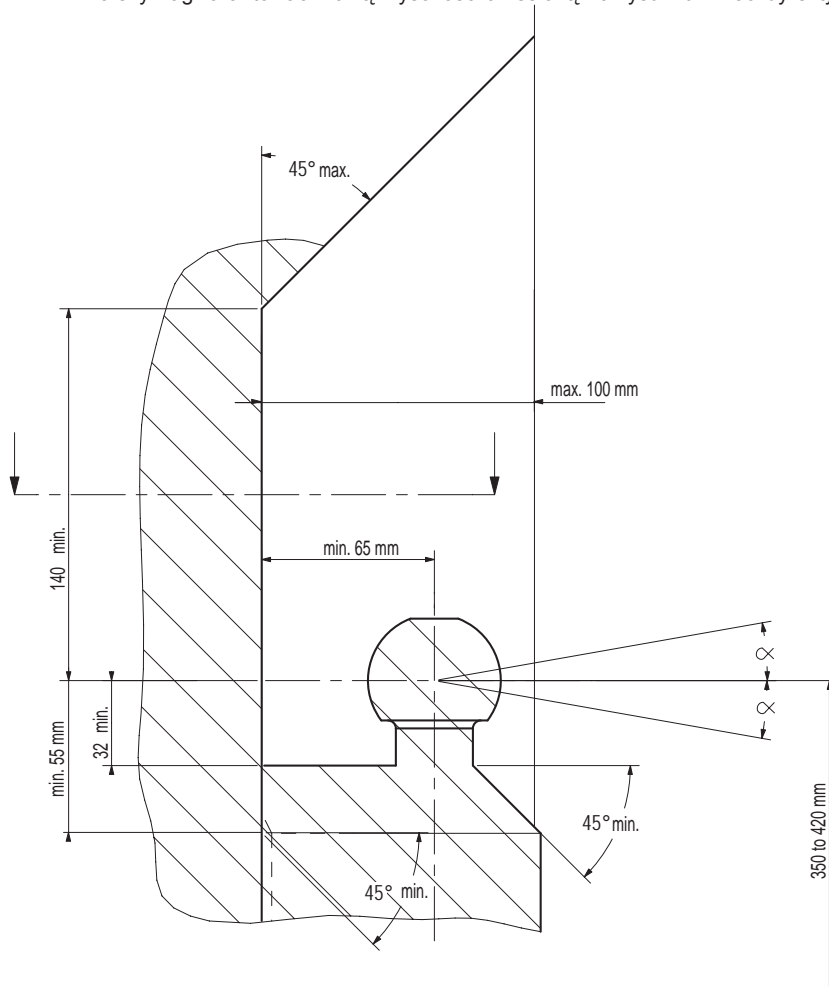

(NL) bij toelaatbaar totaal gewicht van het voertuig  
 (D) bei zulässigem Gesamtgewicht des Fahrzeuges  
 (GB) at laden weight of the vehicle  
 (F) pour poids total en charge autorisé du véhicule  
 (E) con peso total autorizado del vehículo  
 (DK) ved tilladt samlet vægt for køretøjet  
 (N) ved kjøretøyetts tillatte totalvekt  
 (S) vid fordonets tillåtna totalvikt  
 (FIN) ajoneuvon suurimalla sallitulla kokonaispainolla  
 (I) per un peso complessivo ammesso del veicolo  
 (CZ) při celkové přípustné hmotnosti vozidla  
 (PL) w przypadku największej dozwolonej masy całkowitej

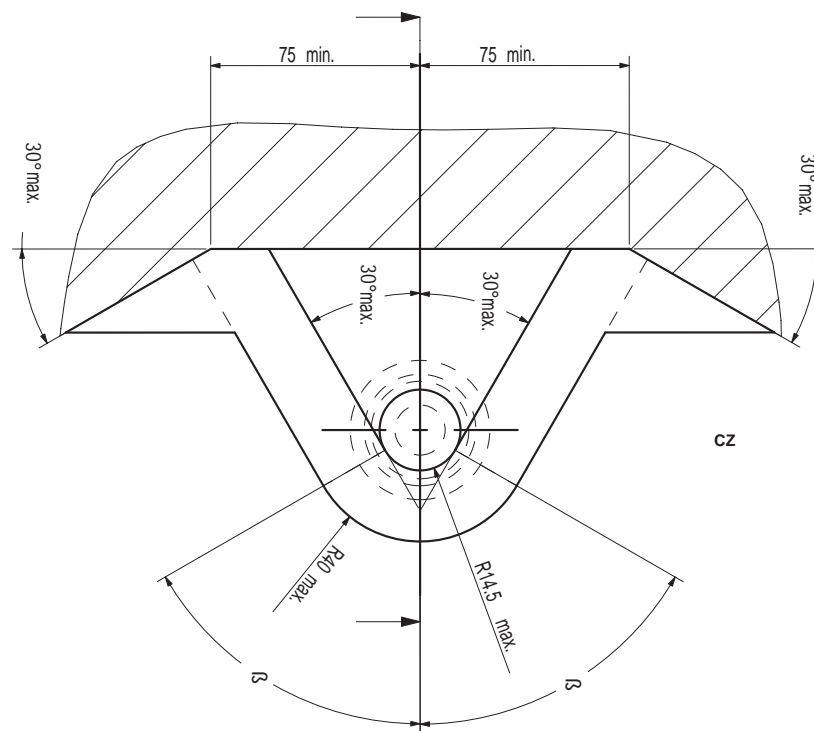

**NL** Voor het rijden met aanhangwagens zijn de specificaties van de voertuigfabrikant m.b.t. aanhangwagengewicht en kogeldruk bindend. Raadpleeg uw dealer voor de max. massa die uw wagen mag trekken, hierbij mogen echter de specificaties van de trekhaak niet worden overschreden.

**Formule t.b.v. bepaling van de D-waarde:**

$$\frac{\text{max. aanhangwagengewicht (kg)} \times \text{max. voertuiggewicht (kg)} \times \frac{9.81}{1000}}{\text{max. aanhangwagengewicht (kg)} + \text{max. voertuiggewicht (kg)}} = D \text{ (kN)}$$

De door de voertuigfabrikant standaard toegestane bevestigingspunten zijn aangehouden.

Nationale richtlijnen betreffende de montagegoedkeuring moeten in acht worden genomen.

Deze montage- en gebruikshandleiding dient aan de voertuigdocumenten te worden toegevoegd.

Bosal kan niet aansprakelijk worden gesteld voor enig gebrek in het produkt zoals veroorzaakt door de schuld of door welk onoordeelkundig gebruik ook van de gebruiker of een persoon voor wie hij aansprakelijk is (art. 185, lid 2 N.B.W.).

Al onze producten worden gecontroleerd op compleetheid middels een weegcontrole systeem. Reclamaties met betrekking tot ontbrekende delen kunnen alleen geaccepteerd worden indien deze gewichtscontrole sticker kan worden getoond.

Het is noodzakelijk om na ca. 1000 km gebruik de boutverbindingen na te trekken (volgens gegeven aanhaalmomenten).

**D** Für den Fahrbetrieb sind die Angaben des Fahrzeugherstellers bzgl. Anhängelast und Stützlast maßgebend. Bei dem auf Seite 1 genannten Gesamtgewicht und der Anhängelast handelt es sich um Beispiele. Die maximale Anhängelast ihres Fahrzeuges können Sie im Fahrzeugschein oder im Benutzerhandbuch nachlesen, die Werte der Anhängervorrichtung dürfen nicht überschritten werden.

**Formel für D-Wert Ermittlung:**

$$\frac{\text{Max. Anhängelast (kg)} \times \text{Zul. Kfz.-Gesamtgewicht (kg)} \times \frac{9.81}{1000}}{\text{Max. Anhängelast (kg)} + \text{Zul. Kfz.-Gesamtgewicht (kg)}} = D \text{ (kN)}$$

Die vom Fahrzeughersteller serienmäßig genehmigten Befestigungspunkte sind eingehalten.

Nationale Richtlinien über die Anbauabnahmen sind zu beachten.

Diese Montage- und Betriebsanleitung ist den Kfz.-Papieren beizufügen.

Für einen Mangel am Produkt, der durch den Fahrzeughalter oder eine andere Person aufgrund unsachgemäßer Benutzung verursacht wurde, übernimmt Bosal keine Haftung. (art. 185 lid 2 N.B.W.)

Bei der Auslieferung wird jedes unserer Produkte mit einem Gewichtskontrollsystem überprüft. Im Falle fehlender Teile können wir der Bitte nach Nachlieferung nur entsprechen, wenn auch der Aufkleber, der die Gewichtskontrolle bestätigt, mit eingeschickt wird.

Nach ca. 1000 km die Bolzenverbindungen, wie angegeben, nachziehen.

**GB** The vehicle manufacturer's specifications regarding trailer load and nose weight are decisive for driving.

For the max. trailer weight of your car please refer to the owner's manual or your car homologation documents, the values specified for the towing hitch must not be exceeded.

**Formula for D-Value:**

$$\frac{\text{Max. trailerweight (kg)} \times \text{Max. permissible weight towing vehicle (kg)} \times \frac{9.81}{1000}}{\text{Max. trailerweight (kg)} + \text{Max. permissible weight towing vehicle (kg)}} = D \text{ (kN)}$$

The fixing points specified as standard must be observed.

National guidelines concerning official approval of accessories must be observed.

These installation and operating instructions must be enclosed with the vehicle papers.

Bosal cannot be held responsible for any defects in the product caused by fault or by any injudicious use whatever of the user or a person he is liable for. (sect. 185, art. 2 N.B.W.)

All our products are controlled upon dispatch with a weight control system. In the case of missing parts we can only accept a request of replacement with the weight control sticker.

After about 1000 km use, re-tighten the bolts and nuts to the specified torque.

**F** Les instructions du producteur concernant le chargement de la remorque et le poids sur la boule sont applicables du point de vue des caractéristiques de circulation.

Voir le poids maximum de la remorque tractable par la voiture dans le manuel ou dans le permis de type de la voiture; les valeurs définies pour l'attelage ne doivent pas être dépassées.

**Formule pour le calcul de la valeur D:**

$$\frac{\text{Poids max. de remorque (kg)} \times \text{Max. poids permissible du véhicule tracteur (kg)} \times \frac{9.81}{1000}}{\text{Poids max. de remorque (kg)} + \text{Max. poids permissible du véhicule tracteur (kg)}} = D \text{ (kN)}$$

Les points de fixations définis comme homologués doivent être observés.

Les recommandations nationales concernant l'approbation officielle des accessoires doivent être prises en considération.

Ces instructions de montage et d'opération doivent être jointes aux documents du véhicule.

Bosal décline toute responsabilité concernant des défauts éventuels de cet attelage qui seraient causés par une mauvaise utilisation. Seul l'utilisateur est responsable.

Lors de la livraison, nous contrôlons tous nos produits par pesage de l'attelage. Dans le cas de pièce manquante, nous ne pouvons accepter une demande de supplément qu'avec l'étiquette certifiant le contrôle du poids.

Il est conseillé de vérifier le serrage de toute la boulonnerie après 1000 Km de traction.

- E** En movimiento es necesario cumplir la reglamentación indicada por el fabricante del vehículo, referente a la carga del coche de remolque que puede remolcar el vehículo, se puede ver en el manual o en la licencia del automóvil; el valor prescrito referente al gancho de remolque no se debe superar.

**Fórmula para el cálculo del valor D:**

$$\frac{\text{Peso máximo del coche del remolque (Kg)} \times \text{Peso máximo permitido del vehículo remolcador (Kg)}}{\text{Peso máximo del coche del remolque (Kg)} + \text{Peso máximo permitido del vehículo remolcador (Kg)}} \times \frac{9,81}{1000} = D \text{ (kN)}$$

Hay que tener en cuenta las prescripciones de los puntos de fijación estandarizado determinado.

Hay que tener en cuenta las directivas nacionales referentes a la autorización oficial de los accesorios.

A las instrucciones de instalación y de funcionamiento hay que adjuntarlo a los papeles del vehículo.

Bosal no asume responsabilidad de ningún tipo por defectos en el producto causados por o debidos a un uso imprudente, tanto por parte del usuario como de cualquier persona bajo su responsabilidad (art. 185, párrafo 2 N.B.W. (Código Civil Holandés)).

En el transporte controlamos todos nuestros productos en un sistema de control de peso. En el caso de accesorios faltantes el pedido referente a su reemplazo sólo lo podemos aceptar conjunto con la presentación de la etiqueta adhesiva certificante del control de peso.

Cada 1000 km de uso es necesario comprobar las conexiones del perno (según los pares de apriete dados).

- DK** For kørsel med anhænger gælder fabrikkens forskrifter vedr. belastning af vognen og vægten af anhængereren.  
Se fabrikkens vejledning for den højst tilladte vægt af anhængereren; de angivne værdier for trækrogeren må ikke overskrides.

**Formel for beregning af D-værdien:**

$$\frac{\text{Max. anhängervægt (kg)} \times \text{max. tilladte vægt af trækkøretøjet (kg)}}{\text{Max. anhängervægt (kg)} + \text{max. tilladte vægt af trækkøretøjet (kg)}} \times \frac{9,81}{1000} = D \text{ (kN)}$$

De som standard angivne fastgørelsespunkter skal overholdes.

De officielle nationale retningslinier vedr. tilladelser skal overholdes.

Disse monterings- og driftsinstruktioner skal vedlægges køretøjets officielle dokumenter.

Bosal kan ikke gøres ansvarlig for mangler ved produktet, der er opstået som følge af skyld eller ukyndig anvendelse af brugeren eller en person, som han er ansvarlig for (§ 185, stk. 2 N.B.W. (hollandsk privatret)).

Ved levering kontrollerer vi alle vores produkter med vægtkontrolsystem. Rekvirering af manglende reservedele kan kun accepteres ved fremvisning af kontrolbilletten fra vægtkontrolsystemet.

Det er nødvendigt at efterspænde møtrikkerne efter ca. 1000 km.

- N** Kjøretøjsfabrikantens specifikasjoner om tilhengerlast og kuletrykket er avgjørende for kjøreegenskapene. Du kan finne informasjon om bilens maksimale tilhengervekt i bilens håndbok eller vognkort, verdi ene angitt for tilhengerfestet skal allikevel ikke overskrides.

**Formel for D-verdien:**

$$\frac{\text{Maks tilhengervekt (kg)} \times \text{Maks. tillatt vekt for slepebilen (kg)}}{\text{Maks tilhengervekt (kg)} + \text{Maks. tillatt vekt for slepebilen (kg)}} \times \frac{9,81}{1000} = D \text{ (kN)}$$

Det skal tas hensyn til festepunktene angitt som standard.

Det skal tas hensyn til nasjonale retningslinjer som gjelder offisiell godkjenning av tilbehør.

Disse monterings- og driftsveiledninger skal vedlegges kjøretøyets dokumentasjon.

Bosal kan ikke stilles ansvarlig for noen mangel ved produktet som kan forårsakes av skjødesløs eller ukyndig bruk. Ansvar er brukerens eget (paragraf 185, ledd 2 i den nederlandske sivilrettslige lovboken).

Ved transporten er alle våre produkter kontrollert ved hjelp av vektkontroll-systemet. I tilfelle manglende bestanddeler er erstatningen bare mulig ved framvisning av etiketten som attesterer vektkontrollen.

Det er nødvendig å etterstramme alle bolter etter ca. 1000 km (i henhold til de oppgitte tiltrekningsmomentene).

- S** Föreskrifterna av fordonens tillverkare, angående belastningen av släpvagnen, och vikten av fordonen, är normgivande vid körningen.  
Den maximala vikten av släpvagnen, som fordonet har tillåtelse att dra, är befintlig i fordonets bruksanvisning, eller i bilens papper för släpvagn; dom föreskriven värden angående dragkroken får inte överträdas.

**Formeln för D-värdens beräkningen:**

$$\frac{\text{Max. vikt av släpvagnen (kg)} \times \text{Max. tillåtlig vikt av fordonen, som släpar (kg)}}{\text{Max. vikt av släpvagnen (kg)} + \text{Max. tillåtlig vikt av fordonen, som släpar (kg)}} \times \frac{9,81}{1000} = D \text{ (kN)}$$

Dom monteringspunkterna, som är föreskrivna som standard, måste bibehållas.

Dom nationala riktlinjerna, angående officiell tillåtelse av tillbehör, måste bibehållas.

Dessa monterings- och användningsinstruktioner måste bifogas i fordonens dokumenten.

Bosal kan inte ställas till ansvar för fel på produkten som orsakats av användaren eller genom omdömeslöst bruk av produkten av användaren eller en person som han bär ansvar för (art. 185, paragraf 2 i den nederländska civilrättsbalken).

Vid leveransen vi kontrollerar alla våra produkterna med användningen av ett viktkontroll-system. I fall av frånvarande beståndsdelarna, vi har endast råd till att acceptera önskingar om ersättning, om du framvisar etiketten, som intyger förekomsten av viktkontrollen.

Det är nödvändigt att dra åt bultarna igen efter ungefär 1000 km körning (enligt angivna momentangivelser).



**FIN** Ajo-ominaisuuksien näkökulmasta on noudatettava ajoneuvon tuottajan määräyksiä perävaunun rasiudesta ja hinaajan painoa koskien.  
Katso auton hinaaman perävaunun enimmäispaino käsikirjassa tai auton malliluvassa; vetokoukkua koskevia määriä ei saa ylittää.

**Laskelma D-määrän määrittelemiseen:**

$$\frac{\text{Perävaunun enimmäispaino (kg)} \times \text{Hinaavan ajoneuvon luvattu enimmäispaino (kg)}}{\text{Perävaunun enimmäispaino (kg)} + \text{Hinaavan ajoneuvon luvattu enimmäispaino (kg)}} \times \frac{9,81}{1000} = D \text{ (kN)}$$

Standardina määritellyt kiinnityskohdat on noudatettava.

Lisävarusteiden virallisen luvan myöntämistä koskevat kansalliset direktiivit on noudatettava.

Nämä asennus ja huolto-ohjeet on liitettävä ajoneuvon asiakirjoihin.

Bosalia ei voida pitää vastuullisena aine- tai henkilövahingoista, jotka johtuvat väärästä asennuksesta tai väärästä käytöstä (artikla 185 kohta 2 NBW).

Toimituksen yhteydessä on kaikki tuotteemme tarkistettava painontarkistusjärjestelmällä. Osien puuttuessa korvauspyyntö otetaan vastaan vain painontarkistusta todistavan tarran esittämisen jälkeen.

Tuhannen kilometrin jälkeen kiristys tarkistettava.

**I** Le specifiche fissate dal costruttore del veicolo in merito al carico massimo rimorchiabile ed al carico verticale sul gancio devono essere rispettate. Per il peso massimo rimorchiabile fare riferimento al documento di omologazione o al libretto d'uso e manutenzione del veicolo trainante, e comunque non può essere superiore al valore di prova (valore D, in kN) del dispositivo di traino.

**Formula per il calcolo del valore D:**

$$\frac{\text{peso massimo rimorchio (kg)} \times \text{peso massimo permesso veicolo rimorchiatore (kg)}}{\text{peso massimo rimorchio (kg)} + \text{peso massimo permesso veicolo rimorchiatore (kg)}} \times \frac{9,81}{1000} = D \text{ (kN)}$$

Le prescrizioni sui punti di fissaggio definiti dal costruttore del veicolo sono rispettate.

Le norme nazionali per l'omologazione dei dispositivi di traino montati sui veicoli debbono essere rispettate.

Le istruzioni di montaggio e di utilizzo del dispositivo di traino devono essere allegate ai documenti del veicolo.

La Bosal declina ogni responsabilità per errato o imperfetto montaggio del dispositivo di traino, come pure per uso errato o improprio dello stesso.

Tutti i nostri prodotti sono controllati al momento della spedizione con un sistema di controllo peso. In caso di parti mancanti si accettano richieste di sostituzione esclusivamente con l'etichetta di controllo peso.

Verificare il serraggio di tutti i bulloni dopo i primi 1000 Km. di traino.

**CZ** Předpisy výrobce vozidla jsou směrodatné z hlediska zatížení přívěsu a zatížení na kouli závěsného zařízení s připojeným přívěsem během jízdního provozu.  
Maximální hmotnost přívěsu vašeho vozidla najdete v pokynech pro údržbu nebo v provozním povolení vašeho vozidla, hodnoty předepsané pro tažný hák se nesmí přesáhnout.

**Vzorec pro výpočet hodnoty D:**

$$\frac{\text{Max. hmotnost přívěsu (kg)} \times \text{Max. přípustná celková hmotnost vozidla (kg)}}{\text{Max. hmotnost přívěsu (kg)} + \text{Max. přípustná celková hmotnost vozidla (kg)}} \times \frac{9,81}{1000} = D \text{ (kN)}$$

Standardně předepsané body zakotvení se musí dodržet.

Musí se dodržet předpisy daného národního řízení ohledně úředního povolení doplňků.

Tyto předpisy instalace a provozu musí být v každém případě připojené k dokumentům vozidla.

Firma Bosal nenese zodpovědnost za jakoukoliv závadu na výrobku způsobenou nesprávným zacházením ze strany uživatele nebo další zodpovědné osoby.

Při dodávce jsou všechny naše výrobky kontrolované systémem pro kontrolu váhy. V případě doplnění chybějícího náhradního dílu žádost na dodávku máme možnost přijmout pouze po prokázání nálepky o potvrzení kontroly váhy.

Po ujetí zhruba 1000 km dotáhnout všechny šrouby a matice na výše uvedené hodnoty utahovacího momentu.

**PL** Przepisy producenta pojazdu dotyczące obciążenia przyczepy i nacisku przenoszonego przez dyszel przyczepy są miarodajne pod względem warunków jazdy.  
Zobacz maksymalny ciężar holowniczy pojazdu w książeczce samochodu lub dowodzie rejestracyjnym pojazdu. Nie może on przekroczyć przypisanych do haka holowniczego wartości.

**Wzór obliczania wartości D:**

$$\frac{\text{Maks. ciężar przyczepy (kg)} \times \text{największa dozwolona masa całkowita pojazdu holującego (kg)}}{\text{Maks. ciężar przyczepy (kg)} + \text{największa dozwolona masa całkowita pojazdu holującego (kg)}} \times \frac{9,81}{1000} = D \text{ (kN)}$$

Należy zachować standardowo przepisane punkty mocowania.

Należy przestrzegać krajowe normy w zakresie pozwoleń na akcesoria.

Niniejszą instrukcję montażu i eksploatacji należy załączyć do dokumentów pojazdu.

Bosal nie bierze na siebie odpowiedzialności za uszkodzenia powstałe w wyniku nieodpowiedniego użytkowania przez użytkownika lub osoby podlegającej pod użytkownika (art.185 lid N.B.W.)

Podczas transportu wszystkie produkty sprawdzamy za pomocą systemu kontroli ciężaru. Prośby dotyczące uzupełnienia brakujących części przyjmujemy tylko wraz z okazaniem winyety potwierdzającej kontrolę ciężaru.

Po przejechaniu około 1000 km należy ponownie dokręcić śruby i nakrętki odpowiednim momentem.

### **NL** 032122 MONTAGEHANDLEIDING

1. Meegeleverde onderdelen en bevestigingsmaterialen van de trekhaak verwijderen. Eventueel aanwezige kit ter plaatse van de bevestigingspunten verwijderen.
2. Laat het reservewiel zakken.  
Verwijder de bumper en de bumpersteunen. De bumpersteunen komen te vervallen.
3. Controleer t.p.v. de gaten "A" het type draad en monteer de overeenkomstige bout.  
Plaats de steunen "1" en "2" met de bouten M12x35(10,9) of M12x1,5x35(10,9) t.p.v. de gaten "A" en teken gat "B" af op de chassisbalk. Verwijder de steunen en boor gat "B" in de chassis balk 13mm.
4. Monteer de steunen "1" en "2" met de bouten M12x35(10,9) of M12x1,5x35(10,9) t.p.v. de gaten "A".  
Monteer de steunen "1" en "2" met de bouten M12x35(10,9) t.p.v. de gaten "B".  
Schuif contraplaatjes "3" in de chassisbalk en monteer deze t.p.v. de gaten "B".
5. Monteer contraplatten "4" en "5" t.p.v. de gaten "C" m.b.v. de bouten M10x35, incl. sluit-, veerringen en moeren. Plaats 2 carrosserieringen "6" tussen contraplaat "4" en bumpersteun "1" en tussen contraplaat "5" en bumpersteun "2".  
Monteer bout M12x35 (10,9) en sluitring t.p.v. gat "D".
6. Monteer trekhaak "7" t.p.v. de gaten "E" met de bouten M12x35(10,9) incl. veerringen en moeren.
7. Monteer stekkerdoosplaat "8" t.b.v. gat "F" m.b.v. bout M12x35(10,9), incl. sluit-, veerring en moer.
8. Zet de trekhaak vast. Hierbij de aanhaalmomenten volgens tabel hanteren.
9. Monteer de kogel m.b.v. 2 bouten M16x50(10,9), incl. veerringen en moeren.
10. Zet de kogel vast. Hierbij de aanhaalmomenten volgens tabel hanteren.
11. Herplaats de bumper t.p.v. de gaten "G" m.b.v. de bouten M8x30, incl. sluit-, veerringen en moeren.
12. Zet het reservewiel weer vast.

### **D** 032122 MONTAGEANLEITUNG

1. Die Anhängervorrichtung auspacken und die Befestigungsteile auf Vollständigkeit überprüfen. Im Bereich der Befestigungspunkte den Unterbodenschutz entfernen.
2. Das Reserverad ablassen.  
Den Stoßfänger und die Stoßfängerstützen entfernen.  
Die Stoßfängerstützen werden nicht mehr benötigt.
3. Überprüfen Sie den Gewindetyp in den „A“ Löchern, dann bauen Sie den entsprechenden Schrauben ein.  
Stützen "1" und "2" mit Schrauben M12x35(10,9) oder M12x1,5x35(10,9) an den Löchern "A" montieren und Loch "B" auf dem Chassisrahmen anzeichnen. Die Stützen entfernen und Loch "B" in Chassisrahmen bohren 13mm.
4. Die Stützen "1" und "2" mit Schrauben M12x35(10,9) oder M12x1,5x35(10,9) an den Löchern "A" montieren.  
Die Stützen "1" und "2" mit Schrauben M12x35(10,9) an den Löchern "B" montieren.  
Die Gegenplatten "3" in Chassisrahmen schieben und an den Löchern "B" montieren.
5. Die Gegenplatten "4" und "5" mit Schrauben M10x35, Unterlegscheiben, Federringen und Muttern an den Löchern "C" montieren. 2 Karosseriescheiben "6" zwischen Gegenplatte "4" und Stoßfängerstütze "1" und zwischen Gegenplatte "5" und Stoßfängerstütze "2" legen.  
1 Schraube M12x35(10,9) und Unterlegscheibe am Loch "D" montieren.
6. Die Anhängervorrichtung "7" mit Schrauben M12x35(10,9), Federringen und Muttern and den Löchern "E" montieren.
7. Die Steckdosenhalteplatte "8" mit Schraube M12x35(10,9), Unterlegscheiben, Federring und Mutter am Loch "F" montieren.
8. Die Anhängervorrichtung festziehen. Handhaben Sie hierbei die Anzugsmomente gemäß der Tabelle.
9. Die Kugel mit zwei Schrauben M16x50(10,9), Federringen und Muttern montieren.
10. Die Kugel festziehen. Handhaben Sie hierbei die Anzugsmomente gemäß der Tabelle.
11. Den Stoßfänger mit Schrauben M8x30, Unterlegscheibe, Federringen und Muttern an den Löchern "G" wieder montieren.
12. Das Reserverad wieder montieren.

### **GB** 032122 FITTING INSTRUCTIONS

1. Unpack the towing bracket and check its contents against the parts list. If necessary, remove the undersal from around the fitting points of the luggage compartment/frame members.
2. Lower the spare wheel.  
Remove the bumper and the bumper supports. The bumper supports will no longer be used.
3. Check at the holes "A" the type of thread and mount the corresponding bolt.  
Place supports "1" and "2" with the M12x35(10,9) or M12x1,5x35(10,9) bolts at the holes "A" and mark off hole "B" at the frame member. Remove the supports and drill hole "B" in the frame member 13mm.
4. Mount supports "1" and "2" using the M12x35(10,9) or M12x1,5x35(10,9) bolts at the holes "A".  
Mount supports "1" and "2" using the M12x35(10,9) bolts at the holes "B".  
Slide backing plates "3" in the frame member and mount at the holes "B".
5. Mount backing plates "4" and "5" at the holes "C" using M10x35 bolts, including plain washers, spring washers and nuts. Place 2 large washers "6" between backing plate "4" and bumper support "1" and between backing plate "5" and bumper support "2".  
Mount a M12x35(10,9) bolt including plain washer at hole "D".
6. Mount towbar "7" at the holes "E" using M12x35(10,9) bolts, including spring washers and nuts.
7. Mount socketplate "8" at hole "F" using a M12x35(10,9) bolt, including plain washer, spring washer and nut.
8. Attach the towbar. Use the tightening tolerances from the torque table on page 1.
9. Mount the ball using 2 M16x50(10,9) bolts, including spring washers and nuts.
10. Attach the ball. Use the tightening tolerances from the torque table on page 1.
11. Remount the bumper at the holes "G" using M8x30 bolts, including plain washers, spring washers and nuts.
12. Remount the spare wheel.

### **F** 032122 DESCRIPTION DU MONTAGE

1. Séparer les différents éléments d'attelage et vérifier le contenu par rapport à la liste de pièces. Si nécessaire, enlever le mastic de protection autour des points de fixation du coffre et des longerons du châssis.
2. Abaisser la roue de secours.  
Enlever le pare-chocs et les supports du pare-chocs. Les supports du pare-chocs ne seront pas remontés.
3. Vérifiez le type de filetage des trous "A", puis vissez le boulon adéquat  
Placer les supports "1" et "2" à l'aide des boulons M12x35(10,9) ou M12x1,5x35(10,9) au niveau des trous "A" et marquer le trou "B" dans le longeron du châssis. Enlever les supports et percer un trou "B" de 13mm de diamètre dans le longeron du châssis.
4. Monter les supports "1" et "2" à l'aide des boulons M12x35(10,9) ou M12x1,5x35(10,9) au niveau des trous "A".  
Monter les supports "1" et "2" à l'aide des boulons M12x35(10,9) au niveau des trous "B".  
Glisser les contreplaques "3" dans le longeron du châssis et monter aux trous "B".
5. Monter les contreplaques "4" et "5" au niveau des trous "C" à l'aide des boulons M10x35, des rondelles plates, des rondelles grower et des écrous. Placer 2 rondelles de carrosserie "6" entre la contreplaqué "4" et le support de pare-chocs "1" et entre la contreplaqué "5" et le support de pare-chocs "2".  
Monter le boulon M12x35(10,9) et la rondelle plates au niveau du trou "D".
6. Monter l'attelage "7" au niveau des trous "E" à l'aide des boulons M12x35(10,9), des rondelles grower et des écrous.
7. Monter le support de prise "8" au niveau du trou "F" à l'aide d'un boulon M12x35(10,9), de la rondelle plates, de la rondelle grower et d'un écrou.
8. Fixer l'attelage. Utiliser les couples de serrage conformément au tableau de la page 1.
9. Monter la boule à l'aide des 2 boulons M16x50(10,9), des rondelles grower et des écrous.
10. Fixer la boule. Utiliser les couples de serrage conformément au tableau de la page 1.
11. Remonter le pare-chocs au niveau des trous "G" à l'aide des boulons M8x30, des rondelles plates, des rondelles grower et des écrous.
12. Remonter la roue de secours.



### **E 032122 INSTRUCCIONES DE MONTAJE**

1. Sacar las piezas y el material de sujeción incluidos en el gancho de remolque. Si procede, retirar el pegamento existente en los puntos de sujeción.
2. Baje la rueda de repuesto.  
Quite el parachoques y los soportes del parachoques. A los soportes del parachoques ya no los vamos a utilizar más.
3. Compruebe el tipo de filete que tienen los huecos "A" y monte el pasador apropiado.  
Ponga los soportes "1" y "2" a los huecos "A" con tornillos M12x35 (10,9) o M12x1,5x35 (10,9) y señale el hueco "B" en el soporte del chasis. Quite los soportes y taladre el hueco "B" a 13 mm en el soporte del chasis.
4. Monte los soportes "1" y "2" a los huecos "A" utilizando tornillos M12x35 (10,9) o M12x1,5x35 (10,9).  
Monte los soportes "1" y "2" a los huecos "B" utilizando tornillos M12x35 (10,9).  
Deslice las placas de sujeción "3" en el soporte del chasis y móntelos a los huecos "B".
5. Monte las placas de sujeción "4" y "5" a los huecos "C" utilizando tornillos M10x35, incluyendo las arandelas planas, las arandelas de fijación y las contratuercas también. Ponga las 2 arandelas grandes "6" entre la placa de sujeción "4" y el soporte del parachoques "1", además entre la placa de sujeción "5" y el soporte del parachoques "2".  
Monte un tornillo M12x35 (10,9) al hueco "D", incluyendo la arandela plana también.
6. Monte la palanca de remolque "7" a los huecos "E" utilizando tornillos M12x35 (10,9), incluyendo las arandelas de fijación y las contratuercas también.
7. Monte la lamina de soporte del enchufe "8" al hueco "F" utilizando tornillo M12x35 (10,9), incluyendo la arandela plana, la arandela de fijación y la contratuerca también.
8. Fijar el gancho de remolque. Aplicar para eso los pares de apriete según la tabla.
9. Monte la bola de remolque utilizando 2 tornillos M16x50(10,9), arandelas de fijación y tuercas.
10. Fijar la bola de remolque. Aplicar para eso los pares de apriete según la tabla.
11. Vuelva a montar el parachoques a los huecos "G" utilizando tornillos M8x30, incluyendo las arandelas planas, las arandelas de fijación y las contratuercas también.
12. Vuelva a montar la rueda de repuesto.

### **DK 032122 MONTAGEVEJLEDNING**

1. Fjern de dele og monteringsmaterialer, der sidder på trækrogeren. Eventuelt kit på fastgørelsespunkterne fjernes.
2. Sænk reservehjulet.  
Fjern kofangeren og kofangerens beslag. Kofangerens beslag bliver overflødige.
3. Kontrollér skruegangens type i hullerne „A” og monter den passende bolte.  
Vha. bolte M12x35(10,9) eller M12x1,5x35(10,9) placer stiverne „1” og „2” på hullet „A” og marker hullet „B” på chassisset.  
Fjern beslagene og bor hullet „B” i chassisivangen 13 mm.
4. Monter beslag „1” og „2” i hullerne „A” vha. bolte M12x35 (10,9) eller M12x1,5x35(10,9).  
Monter beslag „1” og „2” i hullerne „B” vha. bolte M12x35 (10,9).  
Skub beslag „3” ind i chassisivangen og monter det i hullerne „B”.
5. Monter beslag „4” og „5” i hullerne „C” vha. bolte M10x35, inkl. planskiver, fjederskiver og møtrikker. Sæt 2 stk. store planskiver „6” mellem beslag „4” og chassisivangen „1”, samt mellem beslag „5” og kofangerbeslag „2”.  
Monter 1 stk. bolt M12x35 (10,9) inkl. planskiver i hul „D”.
6. Monter anhängertrækket „7” i hullerne „E” vha. bolte M12x35 (10,9), inkl. fjederskiver og møtrikker.
7. Monter stikdåseplade „8” i hul „F” med bolt M12x35 (10,9) inkl. planskive, fjederskive og møtrik.
8. Fastgør tværvangen. Følg tilspændingsmomenterne i tabellen.
9. Monter trækkuglen vha. 2 stk. M16x50(10,9) bolte, inkl. fjederskiver og møtrikker.
10. Fastgør trækkuglen. Følg tilspændingsmomenterne i tabellen.
11. Sæt kofangeren på plads i hullerne „G” med bolte M8x30 inkl. planskiver, fjederskiver og møtrikker.
12. Sæt reservehjulet på plads.

### **N 032122 MONTERINGSVEILEDNING**

1. Fjern vedlagte deler og festemateriell fra tilhengerfestet. Fjern eventuelt kitt som måtte befinne seg på festepunktene.
2. Senk ned reservehjulet.  
Fjern støtfangeren og dens braketter. Støtfangerbrakettene trenger du ikke lenger.
3. Kontrollér gjengetypen ved hull„A”, og monter bolt med tilsvarende gjenger.  
Plassér braketter „1” og „2” ved hjelp av M12x35(10,9) eller M12x1,5x35(10,9) bolter ved hullene „A” og avmerk hull „B” på rammen.  
Fjern brakettene og bor gjennom hullet „B” et hull med ø13 mm på chassisivangen.
4. Monter brakettene „1” og „2” ved hullene „A” ved hjelp av M12x35 (10,9) eller M12x1,5x35(10,9) bolter. Monter brakettene „1” og „2” ved hullene „B” ved hjelp av M12x35 (10,9) bolter.  
Gli støtteplatene „3” inn i chassisivangen og monter de ved hullene „B”.
5. Monter støtteplatene „4” og „5” ved hullene „C” ved hjelp av M10x35 bolter, samt flate .....  
tetningsskiver, sprengskiver og muttere. Sett de 2 store tetningsskivene „6” mellom støtteplaten „4” og braketten „1”, og mellom støtteplaten „5” og braketten „2”.  
Monter en M12x35 (10,9) bolt ved hullen „D”, samt en flat tetningsskive.
6. Monter tilhengerfestet „7” ved hullene „E” ved hjelp av M12x35 (10,9) bolter, samt sprengskiver og muttere.
7. Monter kontaktholderen „8” ved hullen „F” ved hjelp av en M12x35 (10,9) bolt, samt en flat .....  
tetningsskive, en sprengskive og en mutter.
8. Skru fast tilhengerfestet. Bruk de tiltrekningsmomentene som er oppgitt i tabellen.
9. Monter kuledelen ved hjelp av 2 stykker M16x50 (10,9) bolter, sprengskiver og muttere.
10. Skru fast kuledelen. Bruk de tiltrekningsmomentene som er oppgitt i tabellen.
11. Remonter støtfangeren ved hullene „G” ved hjelp av M8x30 bolter, samt flate tetningsskiver, sprengskiver og muttere.
12. Sett reservehjulet tilbake på plass igjen.

### **S 032122 MONTERINGSINSTRUKTION**

1. Packa upp monteringsssatsen och kontrollera innehållet mot detaljbeskrivning. Om det behövs tag bort underredsmassa runt monteringspunkterna i bagageutrymmet och under bilen.
2. Sänka ned reservehjulet.  
Ta bort stötfångaren, och vinkeljärnen av stötfångaren. Vinkeljärnen av stötfångaren kommer ej att användas mer.
3. Kontrollera typen av gängen, vid borrhålen „A”, sedan montera den lämpliga dubben. Placera vinkeljärnen „1” och „2”, på borrhålet „A”, med hjälp av skruvarna M12x35 (10,9) eller M12x1,5x35 (10,9), sedan markera borrhålet „B”, på vinkeljärnet av underredet. Ta bort vinkeljärnen, och borra genom hålet „B”, vid vinkeljärnen av underredet, med hjälp av bormaskinen med Ø13 diameter.
4. Montera vinkeljärnen „1” och „2”, vid hålen „A” med hjälp av skruvarna M12x35 (10,9) eller M12x1,5x35 (10,9).  
Montera vinkeljärnen „1” och „2”, vid hålen „B”, med hjälp av skruvarna M12x35 (10,9).  
Sticka in underläggs-skivorna „3”, i vinkeljärnen av underredet, sedan mondera dom, vid hålen „B”.
5. Montera underläggs-skivorna „4” och „5”, vid hålen „C”, med hjälp av skruvarna M10x35, inklusive dom platta brickorna, dom fjädrande brickorna, och skruvmutterna också. Placera dom 2 stora brickorna „6”, mellan underläggs-skivan „4” och vinkeljärnen av stötfångaren „1”, samt mellan underläggs-skivan „5” och vinkeljärnen av stötfångaren „2”.  
Montera en skruv M12x35 (10,9), vid hålet „D”, inklusive den platta brickan också.
6. Montera dragbalken „7”, vid hålen „E”, med hjälp av skruvarna M12x35 (10,9), inklusive dom fjädrande brickorna, och skruvmutterna också.
7. Montera skivan „8”, som behåller avläggaren, vid hålet „F”, med hjälp av skruven M12x35 (10,9), inklusive den platta brickan, den fjädrande brickan, och skruvmuttern också.
8. Sätt fast dragbalken. Använd härvid åtdragningsmomenten enligt tabellen.
9. Montera dragkulan, med hjälp av 2 st. M16x50(10,9) skruvarna, dom fjädrande brickor, och skruvmutterna.
10. Sätt fast dragkulan. Använd härvid åtdragningsmomenten enligt tabellen.
11. Montera tillbaka stötfångaren, vid hålen „G”, med hjälp av skruvarna M8x30, inklusive dom platta brickorna, dom fjädrande brickorna, och skruvmutterna också.
12. Montera tillbaka reservehjulet.

### **SF** 032122 ASENNUSOHJEET

1. Pura vetokoukkupakkaus ja tarkista listasta, että kaikki asennuksessa tarvittavat osat löytyvät. Jos tarpeellista poista alustansuojaus kiinnityskohdista.
2. Laske alas varapyörä.  
Poista puskuri ja puskurin pidikkeet. Puskurin pidikkeitä ei tästedes tulla tarvitsemaan.
3. Tarkista kierteen malli porauksissa „A” ja asenna siihen oikea ruuvi. Sovita taustalevyä „1” ja „2” poraukselle „A”. Asenna taustalevyt ruuvilla M12x35(10,9) tai ruuvilla M12x1,5x35(10,9). Määra porauksen „B” paikka aluskehyyksellä.  
Poista pidikkeet ja poraa reikä ”B” alustapidikkeeseen 13 mm:n kokoiseksi.
4. Asenna pidikkeet ”1” ja ”2” reiistä ”A” käyttämällä M12x35 (10,9) –ruuveja tai M12x1,5x35 (10,9) –ruuveja.  
Asenna pidikkeet ”1” ja ”2” reiistä ”B” käyttämällä M12x35 (10,9) –ruuveja.  
Liu’uta aluslevyt ”3” alustapidikkeeseen ja asenna ne reiistä ”B”.
5. Asenna aluslevyt ”4” ja ”5” reiistä ”C” käyttämällä M10x35-ruuveja, litteät alusrenkaat, jousialuslevyt sekä mutterit mukaan lukien. Aseta 2 puualuslevyä ”6” aluslevyn ”4” ja puskurinpidikkeen ”1” väliin sekä aluslevyn ”5” ja puskurinpidikkeen ”2” väliin.  
Asenna M12x35 (10,9) –ruuvi reiästä ”D”, litteä alusrenkas mukaan lukien.
6. Asenna vetotanko ”7” reiistä ”E” käyttämällä M12x35 (10,9) -ruuveja, jousialuslevyt ja mutterit mukaan lukien.
7. Asenna pistokkeenpitolevy ”8” reiästä ”F” käyttämällä M12x35 (10,9)-ruuvia, litteä alusrenkas, jousialuslevy ja mutteri mukaan lukien.
8. Kiinnitä vetokoukku. Kiristä se taulukossa annetun kiristysmomentin mukaisesti.
9. Asenna vetokuula käyttämällä 2 M16x50(10,9)-ruuvia, jousialuslevyjä ja muttereita.
10. Kiinnitä vetokuula. Kiristä se taulukossa annetun kiristysmomentin mukaisesti.
11. Asenna puskuri takaisin reikiin ”G” käyttämällä M8x30-ruuveja, litteät alusrenkaat, jousialuslevyt ja mutterit mukaan lukien.
12. Asenna varapyörä paikalleen.

### **I** 032122 ISTRUZIONI DI MONTAGGIO

1. Aprire l’imballaggio della struttura di traino e controllare il contenuto a fronte dell’elenco componenti. Se necessario, rimuovere il mastice di protezione intorno ai punti di fissaggio.
2. Abbassare la ruota di scorta.  
Togliere il paraurti ed i relative supporti. Quest’ultimi non saranno più riutilizzati.
3. Individuare il tipo di filettatura esistente nel foro “A” e montare il corrispondente bullone. Posizionare i supporti “1” e “2” con bulloni M12x35(10,9) o M12x1,5x35(10,9) nei fori “A” e segnare il foro “B” nel longherone del telaio. Togliere i supporti e forare “B” a 13mm di diametro nel longherone.
4. Montare i supporti “1” et “2” con bulloni M12x35(10,9) o M12x1,5x35(10,9) nei fori “A”.  
Montare i supporti “1” et “2” con bulloni M12x35(10,9) nei fori “B”. Inserire le contropiastre “3” nel longherone e montare nei fori “B”.
5. Montare le contropiastre “4” et “5” nei fori “C” con bulloni M10x35, rondelle piane, rondelle elastiche e dadi. Posizionare le due rondelle di carrozzeria “6” tra la contropiastra “4” ed il supporto del paraurti “1” e tra la contropiastra “5” ed il supporto del paraurti “2”.  
Montare il bullone M12x35(10,9) e la rondella piana nel foro “D”.
6. Montare il dispositivo di traino “7” nei fori “E” con bulloni M12x35(10,9), rondelle elastiche e dadi.
7. Montare il supporto della presa “8” nel foro “F” con un bullone M12x35(10,9), rondella piana, rondella elastica e dado..
8. Fissare la struttura di traino serrando. I bulloni alle coppie di serraggio riportate nella tabella.
9. Montare la sfera di traino utilizzando 2 bulloni M16x50(10,9), rondelle elastiche e dadi.
10. Fissare la sfera di traino applicando le coppie di serraggio indicate nella tabella.
11. Rimontare il paraurti nei fori “G” con bulloni M8x30, rondelle piane, rondelle elastiche e dadi.
12. Rimontare la ruota di scorta.

### **CZ** 032122 NÁVOD K MONTÁŽI

1. Podle přiloženého seznamu zkontrolovat jednotlivé součásti tažného zařízení.  
Pokud je to nezbytné, odstranit ze styčných bodů v zavazadlovém prostoru ochranný prostředek.
2. Spust’te dolů náhradní pneumatiku.  
Odmontujte nárazník a konzoly nárazníku. Konzoly nárazníku už v budoucnu nebudete potřebovat.
3. Kontrolujte typ závitů v otvorech „A”, následně namontujte příslušný čep šrouby M12x35 (10,9) nebo M12x1,5x35(10,9), přiložte opěry „1” a „2” na otvor A a vyznačte na podvozku místo pro otvor „B”.  
Odstraňte konzoly a převrtejte bod s označením „B” na vrt o rozměru 13 mm na podvozkovém trámu.
4. Namontujte konzoly číslo „1” a „2” k bodům s označením „A” použitím šroubů o rozměru M12x35 (10,9) nebo M12x1,5x35 (10,9).  
Namontujte konzoly číslo „1” a „2” k bodům s označením „B” použitím šroubů o rozměru M12x35 (10,9).  
Zasuňte podložkové plechy číslo „3” do konzoly podvozkového trámu, a namontujte je k bodům s označením „B”.
5. Namontujte podložkové plechy číslo „4” a „5” k bodům s označením „C” použitím šroubů o rozměru M10x35, spolu s plochými podložkami, podložkami listové pružiny a šroubovými maticemi.  
Přiložte 2 kusy velkých podložek číslo „6” mezi podložkový plech číslo „4” a konzolu nárazníku číslo „1”, nadále mezi podložkový plech číslo „5” a konzolu nárazníku číslo „2”.
6. Namontujte šroub o rozměru M12x35 (10,9) k bodu s označením „D”, spolu s plochými podložkami.
7. Namontujte tažnou tyč číslo „7” k bodům s označením „E” použitím šroubů o rozměru M12x35 (10,9), spolu s podložkami listové pružiny a šroubovými maticemi.
8. Namontujte plech pro zástrčky číslo „8” k bodu s označením „F” použitím šroubů o rozměru M12x35 (10,9), spolu s plochými podložkami, podložkami listové pružiny a šroubovými maticemi.
9. Upevněte tažné zařízení dotažením šroubů utahovacím momentem podle tabulky na straně 1.
10. Připevněte tažnou kouli pomocí dvou šroubů M16x50(10,9), pružných podložek a matic.
11. Upevněte tažnou kouli použitím utahovacího momentu uvedeného v tabulce na straně 1.
12. Namontujte zpátky nárazník k bodům s označením „G” použitím šroubů o rozměru, spolu s plochými podložkami, podložkami listové pružiny a šroubovými maticemi.
13. Namontujte zpátky náhradní pneumatiku.

### **PL** 032122 INSTRUKCJA MONTAŻU

1. Należy rozpakować statyw holowniczy i sprawdzić jego zawartość, porównując ze spisem części.  
W razie potrzeby należy usunąć osłonę podwozia w okolicy punktów umocowania osłony bagażnika/podwozia.
2. Należy spuścić koło zapasowe.  
Należy usunąć zderzak i wsporniki zderzaka. Wsporniki zderzaka nie będą już potrzebne.
3. Proszę sprawdzić typy gwintu w otworach, poczym można zamocować wybrany wałek. M12x35(10,9) lub M12x1,5x35(10,9) śrubami, zamocować „1” i „2” podparcie do otworu A, i zaznaczyć na podwoziu otwór B. Wsporniki należy usunąć i wywiercić 13 mm otwór „B” na wsporniku podwozia.
4. Wspornik „1” i „2” należy zamontować do otworów „A” za pomocą śrub M12x35 (10,9) lub M12x1,5x35 (10,9).  
Wspornik „1” i „2” należy zamontować do otworów „B” za pomocą śrub M12x35 (10,9).  
Płytki podkładowe „3” należy wsunąć do wspornika podwozia i zamontować do otworów „B”.
5. Płytki podkładowe „4” i „5” należy zamontować do otworów „C” za pomocą śrub M10x35, płaskich podkładek, podkładek sprężystych i nakrętek. 2 podkładowe do drewna „6” należy włożyć między płytkę podkładową „4” a wspornik zderzaka „1”, oraz między płytkę podkładową „5” a wspornik zderzaka „2”.  
Do otworu „D” należy zamontować śrubę M12x35 (10,9) oraz płaską podkładkę.
6. Należy zamontować drążek holowniczy „7” do otworów „E” za pomocą śrub M12x35 (10,9) podkładek sprężystych i nakrętek.
7. Należy zamontować płytę z gniazdem wtykowym „8” do otworu „F” za pomocą M12x35 (10,9), płaskich podkładek, podkładek sprężystych i nakrętki.
8. Należy umocować drążek holowniczy. Należy stosować momenty wyszczególnione w tabeli.
9. Należy zamontować zaczep kulisty za pomocą 2 śrub M16x50(10,9), podkładek sprężystych i nakrętek.
10. Należy przymocować zaczep kulisty. Należy stosować momenty zawarte w tabeli na stronie 1.
11. Należy zamontować z powrotem zderzak do otworów „G” za pomocą śrub M8x30, płaskich podkładek, podkładek sprężystych i nakrętek.
12. Należy zamontować z powrotem koło zapasowe.