





Montagehandleiding Fitting instruction Montageanleitung Description de montage Instrucciones de montaje Montagevejledning Monteringsveiledning Monteringshandledning Asennusohje Istruzioni di montaggio Návod k montáži	HYUNDAI H1 H200  1997 →	 EC 94/20 e4 00-2318	 3170 kg	 2000 kg	 80 kg	D waarde value Wert valeur 12,03kN	<table border="1"> <tr> <td>NL</td> <td>D</td> <td>GB</td> <td>N</td> <td>SF</td> <td>I</td> </tr> <tr> <td>F</td> <td>E</td> <td>DK</td> <td>S</td> <td>CZ</td> <td></td> </tr> </table>	NL	D	GB	N	SF	I	F	E	DK	S	CZ	
	NL	D	GB	N	SF	I													
F	E	DK	S	CZ															
TYPE: 033091	e4 00-2318	3170 kg	2000 kg	80 kg	12,03kN	(c) BOSAL 23-11-2009 Rev. nr.: 03													

Raadpleeg uw dealer voor de max. massa die uw wagen mag trekken.

Die maximale Anhängelast ihres Fahrzeuges können Sie im Fahrzeugschein oder im Benutzerhandbuch nachlesen.

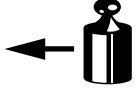
For the max. trailer weight of your car please refer to the owner's manual or your car homologation documents.

Pour connaître le poids maxi remorquable pour votre voiture consulter la notice d'utilisation de votre voiture ou la carte grise.

Consulte a su distribuidor sobre el peso máximo que puede remolcar su vehículo.

Deres forhandler vil kunne oplyse Dem om den højst tilladte vægt efter Deres køretøj.

Ta kontakt med forhandleren angående den maksimale vekt som bilen kan trekke.





Se handboken eller registreringsbevis för max släpavagnsvikt för din bil.

Tarkista suurin sallittu vetopaino ajoneuvon ohjekirjasta tai rekisteriotteesta.

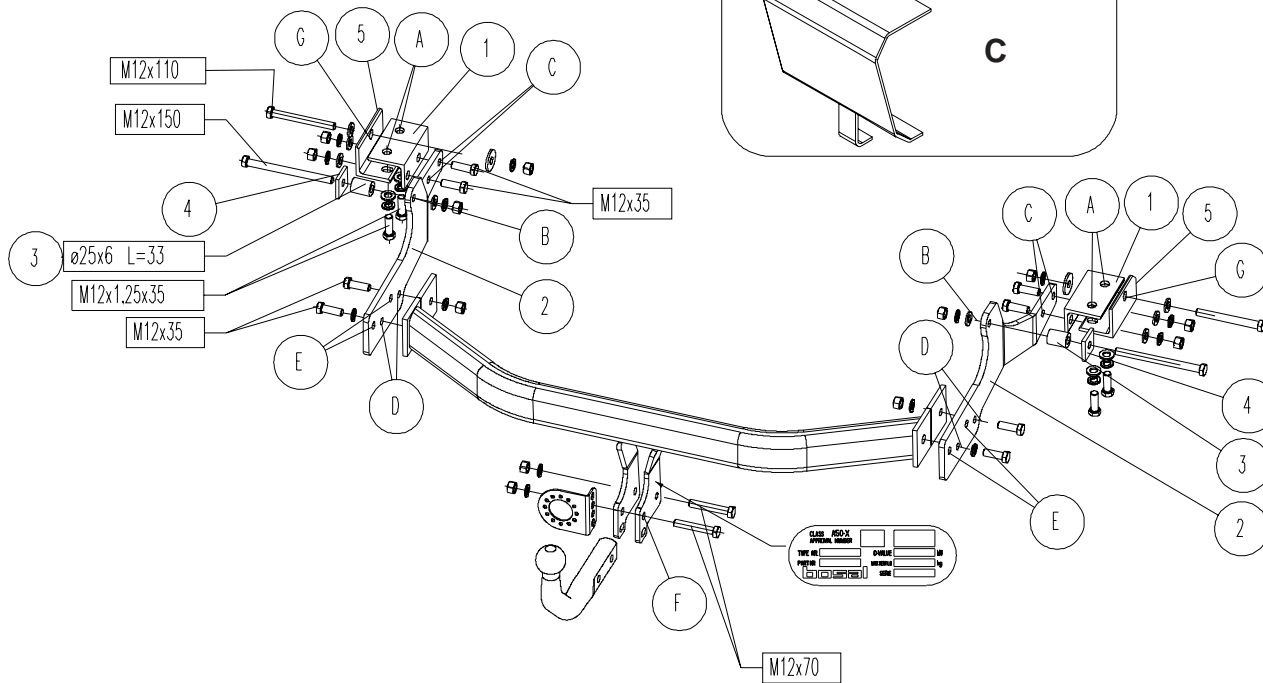
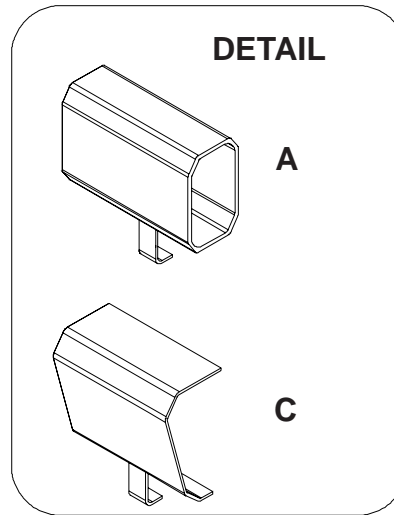
Per conoscere il peso massimo rimorchiabile dalla propria autovettura, fare riferimento al manuale d'istruzione od ai documenti di omologazione della vettura stessa.

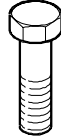
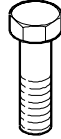
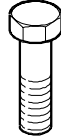
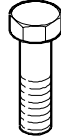
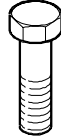
Maximální přípustná hmotnost přívěsu pro Vaše vozidlo je uvedena v technickém průkazu nebo v uživatelské příručce.



Meegeleverde onderdelen Mitgelieferte Befestigungsteile Provided parts Materiel de fixation joint	Piezas incluidas Medfølgende komponenter Vedlagt festemateriell Medföljande komponenter	Mukana tulevat osat Componenti forniti a corredo Dodané upevňovací díly
 8x M12x35  4x M12x1,25x35  2x M12x70  2x M12x110  2x M12x150	 12x M12  12x M12  2x M12	

Belangrijk

Bij voertuigen uitgerust met een "dichte" binnenbumper (detail "A"), kan de trekhaak niet zonder meer gemonteerd worden. Men dient dan een uitsparing te maken volgens detail "B" of men dient de binnenbumper te demonteren en bij de Hyundai dealer onder nummer: 86630-4A000 een aangepaste binnenbumper (detail "C") te bestellen.

033091 MONTAGEHANDLEIDING

1. Meegeleverde onderdelen en bevestigingsmaterialen van de trekhaak verwijderen. Eventueel aanwezige kit ter plaatse van de bevestigingspunten verwijderen.
2. Verwijder het reservewiel. Plaats de hoekprofielen "1" t.p.v. de gaten "A" op de aanwezige draadgaten m.b.v. 4 bouten M12x1,25x35 incl. sluitringen en veerringen.
LET OP: alleen voor de modellen waar gat "G" reeds in de chassisbalk aanwezig is:
Plaats de hoekprofielen "1" en "5" t.p.v. de gaten "A" op de aanwezige draadgaten m.b.v. 4 bouten M12x1,25x35 incl. sluitringen en veerringen.
Monteer 2 bouten M12x110, sluit-, carrosserie-, veerringen en moeren t.p.v. gaten "G".
3. Monteer de platen "2" t.p.v. de gaten "B" m.b.v. 2 bouten M12x150 incl. pijpjes "3", contraplatten "4", sluitringen, veerringen en moeren.
4. Bevestig t.p.v. de gaten "C" m.b.v. 4 bouten M12x35 incl. sluitringen, veerringen en moeren.
5. **Alleen van toepassing voor SWB:**
Monteer de trekhaak t.p.v. de gaten "D" m.b.v. 4 bouten M12x35, veerringen en moeren.
Alleen van toepassing voor LWB: Monteer de trekhaak t.p.v. de gaten "E" m.b.v. 4 bouten M12x35, veerringen en moeren.
6. Monteer de kogel inclusief stekkerdoosplaat t.p.v. de gaten "F" m.b.v. 2 bouten M12x70, veerringen en moeren.
7. Plaats het reservewiel terug.
8. Zet de trekhaak vast. Hierbij de volgende aanhaalmomenten hanteren:
M12 - 79 Nm M12x1,25 - 87 Nm
9. Het is noodzakelijk om na ca. 1000 km gebruik de boutverbindingen na te trekken (volgens gegeven aanhaalmomenten).
10. Bosal kan niet aansprakelijk worden gesteld voor enig gebrek in het produkt zoals veroorzaakt door de schuld of door welk onoordeelkundig gebruik ook van de gebruiker of een persoon voor wie hij aansprakelijk is (art. 185, lid 2 N.B.W.).

Important

For vehicles equipped with a closed inside bumper (detail "A"), the towbar can not be mounted. You have to make a recess according to detail "B" or you have to dismount the inside bumper and you can order a new inside bumper (detail "C") at the Hyundai dealer with number: 86630-4A000.

033091 FITTING INSTRUCTIONS

1. Unpack the towing bracket and check its contents against the parts list. If necessary, remove the underseal from around the fitting points of the luggage compartment/frame members.
2. Remove the spare wheel. Put the angle irons "1" at the holes "A" at the existing thread holes using 4 bolts M12x1,25x35, plain washers and spring washers .
ATTENTION: only for the models where hole "G" is already present in the frame member:
Put the angle irons "1" and "5" at the holes "A" at the existing thread holes using 4 bolts M12x1,25x35, plain washers and spring washers .
Mount 2 M12x110 bolts, plain washers, large washers, spring washers and nuts at holes "G".
3. Mount the plates "2" at the holes "B" using 2 bolts M12x150, distance tubes "3", backing plates "4", plain washers, spring washers and nuts.
4. Mount at the holes "C" using 4 bolts M12x35, plain washers, spring washers and nuts.
5. **Only for SWB:**
Mount the towbar at the holes "D" using 4 bolts M12x35, spring washers and nuts.
Only for LWB:
Mount the towbar at the holes "E" using 4 bolts M12x35, spring washers and nuts.
6. Mount the ball and the socket plate at the holes "F" using 2 bolts M12x70, spring washers and nuts.
7. Replace the spare wheel.
8. Secure the towbar using a torque-wrench. Torque the bolts as follows:
M12 - 79 Nm M12x1,25 - 87 Nm
9. After about 1000 km use, re-tighten the bolts and nuts to the specified torque.
10. Bosal cannot be held responsible for any defects in the product caused by fault or by any injudicious use whatever of the user or a person he is liable for. (sect. 185, art. 2 N.B.W.)

Important

Pour les voitures qui sont équipées avec un pare-chocs intérieur "fermé" (détail "A"), il est nécessaire de faire une découpe suivant le détail "B" ou de démonter le pare-chocs intérieur et de commander un autre pare-chocs intérieur (détail "C") à votre concessionnaire Hyundai sous le référence **86630-4A000**.

033091 DESCRIPTION DU MONTAGE

1. Séparer les différents éléments d'attelage. Enlever le mastic de protection autour des points de fixation.
2. Enlever la roue de secours. Mettre les équerres "1" avec les trous "A" au niveau des trous filetés à l'aide des 4 boulons M12x1,25x35, des rondelles plates et des rondelles grower.
ATTENTION: seulement pour les modèles ou le trou "G" déjà existant dans le longeron du châssis:
Mettre les équerres "1" et "5" avec les trous "A" au niveau des trous filetés à l'aide des 4 boulons M12x1,25x35, des rondelles plates et des rondelles grower. Monter les boulons M12x110, les rondelles plates, les rondelles de carrosserie, les rondelle grower et les écrous au niveau des trous "G".
3. Monter les plaques "2" au niveau des trous "B" à l'aide des 2 boulons M12x150, des entretoises "3", des contre plaques "4", des rondelles plates, des rondelles grower et des écrous.
4. Fixer 4 boulons M12x35, les rondelles plates, les rondelles grower et les écrous au niveau des trous "C".
5. **Seulement pour SWB (=empattement court):**
Monter l'attelage au niveau des trous "D" à l'aide des 4 boulons M12x35, des rondelles grower et des écrous.
Seulement pour LWB (=empattement long):
Monter l'attelage au niveau des trous "E" à l'aide des 4 boulons M12x35, des rondelles grower et des écrous.
6. Monter la boule et le support de prise au niveau des trous "F" à l'aide des 2 boulons M12x70, des rondelles grower et des écrous.
7. Remettre la roue de secours.
8. Fixer l'attelage. Bloquer l'ensemble de la boulonnerie aux couples de serrage suivants:
M12 - 79 Nm M12x1,25 - 87 Nm
9. Il est conseillé de vérifier le serrage de toute la boulonnerie après 1000 Km de traction.
10. Bosal décline toute responsabilité concernant des défauts éventuels de cet attelage qui seraient causés par une mauvaise utilisation. Seul l'utilisateur est responsable.

Wichtig:

Für Fahrzeuge mit einem geschlossenen Stoßfänger (Detail "A") muß zusätzlich ein Ausschnitt gemäß Detail "B" gemacht werden oder ein neuer Innenstoßfänger (Detail "C") mit Teile-Nr.: 86630-4A000 bei einem Hyundai-Händler bestellt werden, ansonsten kann diese Anhängervorrichtung nicht montiert werden.

033091 ANBAUANWEISUNG

1. Die Anhängervorrichtung auspacken und die Befestigungsteile auf Vollständigkeit überprüfen. Im Bereich der Befestigungspunkte den Unterbodenschutz entfernen.
2. Das Reserverad entfernen. Das Winkeleisen "1" mit den Löchern "A" mit vier Schrauben M12x1,25x35, Unterlegscheiben und Federringen auf die vorhandenen Drahtlöcher montieren.
ACHTUNG: nur für Modelle wo Loch "G" bereits im Chassisrahmen vorhanden ist:
Das Winkeleisen "1" und "5" mit den Löchern "A" mit vier Schrauben M12x1,25x35, Unterlegscheiben und Federringen auf die vorhandenen Drahtlöcher montieren.
Zwei Schrauben M12x110, Unterlegscheiben, Karosseriescheiben, Federringe und Muttern an die Löcher "G" montieren.
3. Die Platten "2" mit zwei Schrauben M12x150, Distanzbuchsen "3", Gegenplatten "4", Unterlegscheiben und Federringen an die Löcher "B" montieren.
4. Mit vier Schrauben M12x35, Unterlegscheiben, Federringen und Muttern an die Löcher "C" montieren.
5. **Nur für SWB (=Kurzer Radstand):**
Die Anhängervorrichtung mit vier Schrauben M12x35, Federringen und Muttern an die Löcher "D" montieren.
Nur für LWB (=Langer Radstand):
Die Anhängervorrichtung mit vier Schrauben M12x35, Federringen und Muttern an die Löcher "E" montieren.
6. Die Kugel und die Steckdosenhalteplatte mit zwei Schrauben M12x70, Federringen und Muttern an die Löcher "F" montieren.
7. Das Reserverad wieder anbringen.
8. Die Anhängervorrichtung ausrichten und alle Schrauben mit folgenden Drehmomenten anziehen:
M12 - 79 Nm M12x1,25 - 87 Nm
9. Nach ca. 1000 km die Bolzenverbindungen, wie angegeben, nachziehen.
10. Für einen Mangel am Produkt, der durch den Fahrzeughalter oder eine andere Person aufgrund unsachgemäßer Benutzung verursacht wurde, übernimmt Bosal keine Haftung. (art. 185 lid 2 N.B.W.)

Importante

En los vehículos provistos de un parachoques de construcción "cerrada" (ver detalle "A"), el gancho de tiro no puede montarse sin más. A continuación se deberá realizar una escotadura, según el detalle "B", o desmontar el parachoques interior y encargar un parachoques interior especial (detalle "C"), número: 86630-4A000, en el concesionario de Hyundai.

033091 INSTRUCCIONES DE MONTAJE

1. Sacar las piezas y el material de sujeción incluidos del gancho de remolque. Si procede, retirar el pegamento existente en los puntos de sujeción.
2. Retirar la rueda de repuesto. Colocar los perfiles angulares "1" en los orificios "A" sobre los orificios roscados existentes por medio de 4 pernos M12x1,25x35, con inclusión de arandelas y aros elásticos.
ATENCIÓN: sólo para los modelos con un orificio "G" existente en la larguero del chasis:
Colocar los perfiles angulares "1" y "5" en los orificios "A" sobre los orificios roscados existentes por medio de 4 pernos M12x1,25x35, con inclusión de arandelas y aros elásticos. Montar 2 pernos M12x110, con inclusión de arandelas, anillos de carrocería, aros elásticos y tuercas en los orificios "G"
3. Montar las chapas "2" en los orificios "B" por medio de 2 pernos M12x150, con inclusión de los tubitos "3", contrachapas "4", arandelas, aros elásticos y tuercas.
4. Fijar 4 pernos M12x35 con arandelas, aros elásticos y tuercas en los orificios "C".
5. **Sólo aplicable a SWB:**
Montar el gancho de tiro en los orificios "D" por medio de 4 pernos M12x35, aros elásticos y tuercas.
Sólo aplicable a LWB: Montar el gancho de tiro en los orificios "E" por medio de 4 pernos M12x35, aros elásticos y tuercas.
6. Montar la bola y la placa de enchufe en los orificios "F" por medio de 2 pernos M12x70, aros elásticos y tuercas.
7. Colocar de nuevo la rueda de repuesto.
8. Fijar el gancho de remolque. Atenerse aquí a los siguientes pares de apriete:
M12 - 79 Nm M12x1,25 - 87 Nm
9. Cada 1000 km de uso es necesario comprobar las conexiones del perno (según los pares de apriete dados).
10. Bosal no asume responsabilidad de ningún tipo por defectos en el producto causados por o debidos a un uso imprudente, tanto por parte del usuario como de cualquier persona bajo su responsabilidad (art. 185, párrafo 2 N.B.W. (Código Civil Holandés)).

Viktigt

På køretøjer med et "lukket" kofangersæt (se detailtegning "A") kan trækkrogen ikke uden videre monteres. Derefter skal man kan lave en udsparring ifølge detailtegning "B" eller afmontere den indvendige kofanger og bestille en tilpasset indvendig kofanger (detailtegning "C"), artikelnummer: 86630-4A000, hos en Hyundai-forhandler.

033091 MONTAGEVEJLEDNING

1. Fjern de dele og monteringsmaterialer der sidder på trækkrogen.
Eventuelt kit på fastgørelsespunkterne fjernes.
2. Fjern reservehjulet. Anbring vinkelprofilerne "1" ved hullerne "A" i de eksisterende gevindhuller med 4 bolte M12x1,25x35 inkl. planskiver og fjederskiver.
OBS: gælder kun for modeller, hvor hul "G" allerede findes i chassisivangen:
Anbring vinkelprofilerne "1" og "5" ved hullerne "A" i de eksisterende gevindhuller med 4 bolte M12x1,25x35 inkl. planskiver og fjederskiver.
Monter 2 bolte M12x110, afstandsskiver, karrosseriringe, fjederskiver og møtrikker i hullerne "G".
3. Montér pladerne "2" ved hullerne "B" vha. 2 bolte M12x150 inkl. afstandsstykkerne "3", spændestykkerne "4", planskiver, fjederskiver og møtrikker.
4. Montér ved hullerne "C" 4 bolte M12x35 inkl. planskiver, fjederskiver og møtrikker.
5. **Gælder kun for SWB:**
Montér trækkrogen ved hullerne "D" vha. 4 bolte M12x35, fjederskiver og møtrikker.
Gælder kun for LWB: Montér tværvangen ved hullerne "E" vha. 4 bolte M12x35, fjederskiver og møtrikker.
6. Montér kuglen inklusive stikdåsepladen ved hullerne "F" vha. 2 bolte M12x70, fjederskiver og møtrikker.
7. Læg reservehjulet tilbage.
8. Fastgør trækkrogen. Følgende momenter skal iagttages:
M12 - 79 Nm M12x1,25 - 87 Nm
9. Det er nødvendigt at efterspænde møtrikken efter ca. 1000 km.
10. Bosal kan ikke gøres ansvarlig for mangler ved produktet, der er opstået som følge af skyld eller ukyndig anvendelse af brugeren eller en person som han er ansvarlig for (§ 185, stk. 2 N.B.W. (hollandsk privatret)).

Viktig

Ved køretøjer som er utstyrt med et "tett" støtfangersæt (se detaljtegning "A"), er det ikke uten viere mulig å montere tilhengerfestet. Man må lage en utsparring ifølge detalj "B" eller man må demontere den indre støtfangeren og bestille en tilpasset støtfanger hos Hyundai forhandleren med nummeret 86630-4A000 (detalj "C").

033091 MONTERINGSVEILEDNING

1. Fjern vedlagte deler og festemateriell fra tilhengerfestet. Fjern eventuelt kitt som måtte befinne seg på festepunktene.
2. Fjern reservehjulet. Plasser vinkelprofilene "1" ved hullene "A" på de eksisterende gjengehullene ved hjelp av 4 bolter M12x1, 25x35 inkl. planskiver og fjærskiver.
OBS! Gjelder bare for modeller der hullet "G" allerede finnes i understellsbjelken:
Plasser vinkelprofilene "1" og "5" ved hullene "A" på de eksisterende gjengehullene ved hjelp av 4 bolter M12x1, 25x35 inkl. planskiver og fjærskiver.
Monter 2 skruer M12 x 110, inklusiv skiver, karrosseriskiver, fjærskiver og mutre ved hullene "G".
3. Monter platene "2" ved hullene "B" ved hjelp av 2 bolter M12x150 inkl. rørene "3", spennstykkene "4", planskiver, fjærskiver og mutrer.
4. Fest 4 bolter M12x35 inkl. planskiver, fjærskiver og mutrer ved hullene "C".
5. **Gjelder kun SWB:**
Monter tilhengerfestet ved hullene "D" ved hjelp av 4 bolter M12x35, fjærskiver og mutrer.
Gjelder kun LWB: Monter tilhengerfestet ved hullene "E" ved hjelp av 4 bolter M12x35, fjærskiver og mutrer.
6. Monter kulan inklusive stikkontaktplaten ved hullene "F" ved hjelp av 2 bolter M12x70, fjærskiver og mutrer.
7. Sett reservehjulet tilbake på plass.
8. Fest tilhengerfestet. Bruk i den forbindelse følgende tilstrammingsmomenter:
M12 - 79 Nm M12x1,25 - 87 Nm
9. Det er nødvendig å etterstramme boltforbindelsene etter ca. 1000 km (i henhold til de oppgitte tilstrammingsmomentene).
10. Bosal kan ikke stilles ansvarlig for noen mangel ved produktet som kan forårsakes av skjødesløs eller ukyndig bruk. Ansvaret er brukerens eget (paragraf 185, ledd 2 i den nederlandske sivilrettslige lovboken).

Viktigt

På fordon som har en "sluten" kofångare (se detaljen "A") kan man inte montera dragkroken direkt. Skär antingen ut en öppning enligt detalj "B" eller demontera innanmätet och beställ vid Hyundai-återförsäljaren under nummer: 86630-4A000 ett anpassat innanmåte för kofångaren (detalj "C").

033091 MONTERINGSINSTRUKTION

1. Packa upp monteringsssatsen och kontrollera innehållet mot detaljbeskrivning. Om det behövs tag bort underredsmassa runt monteringspunkterna i bagageutrymmet och under bilen.
2. Avlägsna reservhjulet. Placera hörnprofilerna "1" i hålen "A" i de befintliga gängade hålen med 4 bultar M12x1,25x35 inklusive ändringar och fjäderringar.
OBS! endast för modeller där hålet "G" redan finns i chassibalken:
Placera hörnprofilerna "1" och "5" i hålen "A" i de befintliga gängade hålen med 4 bultar M12x1,25x35 inklusive ändringar och fjäderringar.
Montera 2 skruvar M12x110, planbrickor, breda planbrickor, fjäderbrickor och muttrar vid hålen "G".
3. Montera plattorna "2" i hålen "B" med 2 bultar M12x150 inklusive rören "3", motplattorna "4", ändringar, fjäderringar och muttrar.
4. Fäst 4 bultar M12x35 inklusive ändringar, fjäderringar och muttrar i hålen "C".
5. **Gäller endast SWB:**
Montera dragkroken i hålen "D" med 4 bultar M12x35, fjäderringar och muttrar.
Gäller endast LWB: Montera dragkroken i hålen "E" med 4 bultar M12x35, fjäderringar och muttrar.
6. Montera kulan inklusive kontaktplattan i hålen "F" med 2 bultar M12x70, fjäderbrickor och muttrar.
7. Sätt tillbaka reservhjulet.
8. Montera dragkroken. Spänn med momentnyckel enligt följande:
M12 - 79 Nm M12x1,25 - 87 Nm
9. Det är nödvändigt att dra åt bultarna igen efter ungefär 1000 km körning (enligt angivna momentangivelser).
10. Bosal kan inte ställas till ansvar för fel på produkten som orsakats av användaren eller genom omdömeslöst bruk av produkten av användaren eller en person som han bär ansvar för (art. 185, paragraf 2 i den nederländska civilrättsbalken).

Importante

Nei veicoli con un paraurti interno "chiuso" (disegno "A"), il montaggio del gancio di traino può richiedere qualche operazione supplementare. Si deve praticare un'apertura conformemente al disegno "B" oppure smontare il paraurti interno ed ordinarne uno adeguato con il numero 86630-4A000 (disegno "C") presso il concessionario Hyundai.

033091 ISTRUZIONI DI MONTAGGIO

1. Aprire l'imballaggio della struttura di traino e controllare il contenuto a fronte dell'elenco componenti. Se necessario, rimuovere il mastice di protezione intorno ai punti di fissaggio.
2. Smontare la ruota di scorta. Montare i profili angolari "1" sui fori "A", negli appositi fori filettati, con 4 bulloni M12x1,25x35, comprese le rondelle piane e le rondelle elastiche.
ATTENZIONE: soltanto per i modelli in cui il foro "G" è già presente nella barra del telaio:
Montare i profili angolari "1" e "5" sui fori "A", negli appositi fori filettati, con 4 bulloni M12x1,25x35, comprese le rondelle piane e le rondelle elastiche.
Montare 2 bulloni M12x110, le rondelle di bloccaggio, le rondelle per carrozzeria, le rondelle elastiche e i dadi all'altezza dei fori "G".
3. Montare le piastre "2" sui fori "B" con 2 bulloni M12x150, compresi i tubicini "3", le contropiastre "4", le rondelle piane, le rondelle elastiche ed i dadi.
4. Fissare le piastre "2" sui fori "C" con 4 bulloni M12x35, compresi i dadi, le rondelle piane e le rondelle elastiche.
5. **Applicabile solo per SWB:**
montare il gancio di traino sui fori "D" con 4 bulloni M12x35, compresi i dadi e le rondelle elastiche.
Applicabile solo per LWB: montare il gancio di traino sui fori "E" con 4 bulloni M12x35, compresi i dadi e le rondelle elastiche.
6. All'altezza dei fori "F" montare la sfera ed il portapresa con 2 bulloni M12x70, rondelle elastiche e dadi.
7. Montare di nuovo la ruota di scorta.
8. Fissare la struttura di traino. Bloccare l'insieme della bulloneria alle coppie di serraggio di seguito indicate:
M12 - 79 Nm M12x1,25 - 87 Nm
9. Verificare il serraggio di tutti i bulloni dopo i primi 1000 Km. di traino.
10. La Bosal declina ogni responsabilità per errato o imperfetto montaggio del dispositivo di traino, come pure per uso errato o improprio dello stesso.

Tärkeää

Ajoneuvoissa, joissa on "suljettu" sisäpuskuri (kuva "A"), vetokoukkua ei voida asentaa ilman muuta. On tehtävä ulkonema kuvan "B" osoittamalla tavalla tai sisäpuskuri on irrotettava ja tilattava Hyundai-jälleenmyyjältä sovellettu sisäpuskuri numerolla: 86630-4A000 (kuva "C").

033091 ASENNUSOHJEET

1. Pura vetokoukkupakkaus ja tarkista listasta, että kaikki asennuksessa tarvittavat osat löytyvät. Jos tarpeellista poista alustansuojaus kiinnityskohdista.
2. Irrota vararengas. Kiinnitä kulmaprofiilit "1" reikien "A" kierteisiin neljällä pultilla M12x1, 25x35, mukaan lukien tiiviste- ja jousirengas.
HUOM: vain malleihin, joissa reikä "G" on valmiina alustan palkissa:
Kiinnitä kulmaprofiilit "1" ja "5" reikien "A" kierteisiin neljällä pultilla M12x1, 25x35, mukaan lukien tiiviste- ja jousirengas.
Kiinnitä kaksi pulttia M12x110, tiiviste-, runko- ja jousirengas ja mutterit reikiin "G".
3. Kiinnitä levyt "2" reikiin "B" kahdella pultilla M12x150, mukaan lukien putket "3", vastalevyt "4", tiivisterengas, jousirengas ja mutterit.
4. Kiinnitä levyt "2" reikiin "C" neljällä pultilla M12x35, jousi- ja tiivisterengas ja muttereilla.
5. **Koskee vain mallia SWB:** Kiinnitä vetokoukku reikiin "D" neljällä pultilla M12x35, jousirengas ja muttereilla.
Koskee vain mallia LWB: Kiinnitä vetokoukku reikiin "E" neljällä pultilla M12x35, jousirengas ja muttereilla.
6. Kiinnitä kuula ja pistorasialevy reikiin "F" kahdella pultilla M12x70, jousirengas ja muttereilla.
7. Aseta vararengas takaisin paikalleen.
8. Kiristä seuraaviin momentteihin:
M12 - 79 Nm
M12x1,25 - 87 Nm
9. Tuhannen kilometrin jälkeen kiristys tarkistettava.
10. Bosalia ei voida pitää vastuullisena aine- tai henkilövahingoista, jotka johtuvat väärästä asennuksesta tai väärästä käytöstä (artikla 185 kohta 2 NBW).

Důležité

U vozidel se "zavřeným" vnitřním nárazníkem (detail "A") není možné tažný hák připevnit běžným způsobem. V tom případě je nutné udělat výřez podle detailu "B" anebo vnitřní nárazník rozmontovat a objednat si u dealera Hyundai přizpůsobený vnitřní nárazník s číslem: 86630-4A000 (detail "C").

033091 NÁVOD K MONTÁŽI

1. Podle přiloženého seznamu zkontrolovat jednotlivé součásti tažného zařízení.
Pokud je to nezbytné, odstranit ze styčných bodů v zavazadlovém prostoru ochranný prostředek.
2. Odstraňte rezervní kolo. Pomocí čtyř šroubů M12x1,25x35 (se závěrnými a pružnými podložkami) v přítomných otvorech ze závity "A" připevněte rohové profily "1".
POZOR: pouze u modelů, u kterých je již nosník podvozku opatřen otvorem „G“:
Pomocí čtyř šroubů M12x1,25x35 (se závěrnými a pružnými podložkami) v přítomných otvorech ze závity "A" připevněte rohové profily "1" a "5".
Na úrovni otvoru „G“ namontujte dva šrouby M12x110, pojistné podložky, karosářské podložky, pružné podložky a matky.
3. Pomocí dvou šroubů M12x150 (s trubičkami "3", upevňovacími pásy "4", závěrnými a pružnými podložkami a maticemi) připevněte desky "2" v otvorech "B".
4. Pomocí čtyř šroubů M12x35 (se závěrnými a pružnými podložkami a maticemi) připevněte desky "2" v otvorech "C".
5. **Platí jen pro SWB:**
Pomocí čtyř šroubů M12x35 (s pružnými podložkami a maticemi) připevněte tažný hák v otvorech "D".
Platí jen pro LWB: Pomocí čtyř šroubů M12x35 (s pružnými podložkami a maticemi) v otvorech "E" připevněte tažný hák.
6. Pomocí dvou šroubů M12x70 (s pružnými podložkami a maticemi) v otvorech "F" připevněte kulový čep s držákem na zásuvku.
7. Vraťte na místo rezervní kolo.
8. Tažné zařízení zabezpečit, všechny šrouby. Hodnoty točivého momentu:
M12 - 79 Nm M12x1,25 - 87 Nm
9. Po ujetí zhruba 1000 km dotáhnout všechny šrouby a matice na výše uvedené hodnoty točivého momentu.
10. Firma Bosal nenese zodpovědnost za jakoukoliv závadu na výrobku způsobenou nesprávným zacházením na straně uživatele nebo osoby za kterou je zodpovědný.

detail "B"

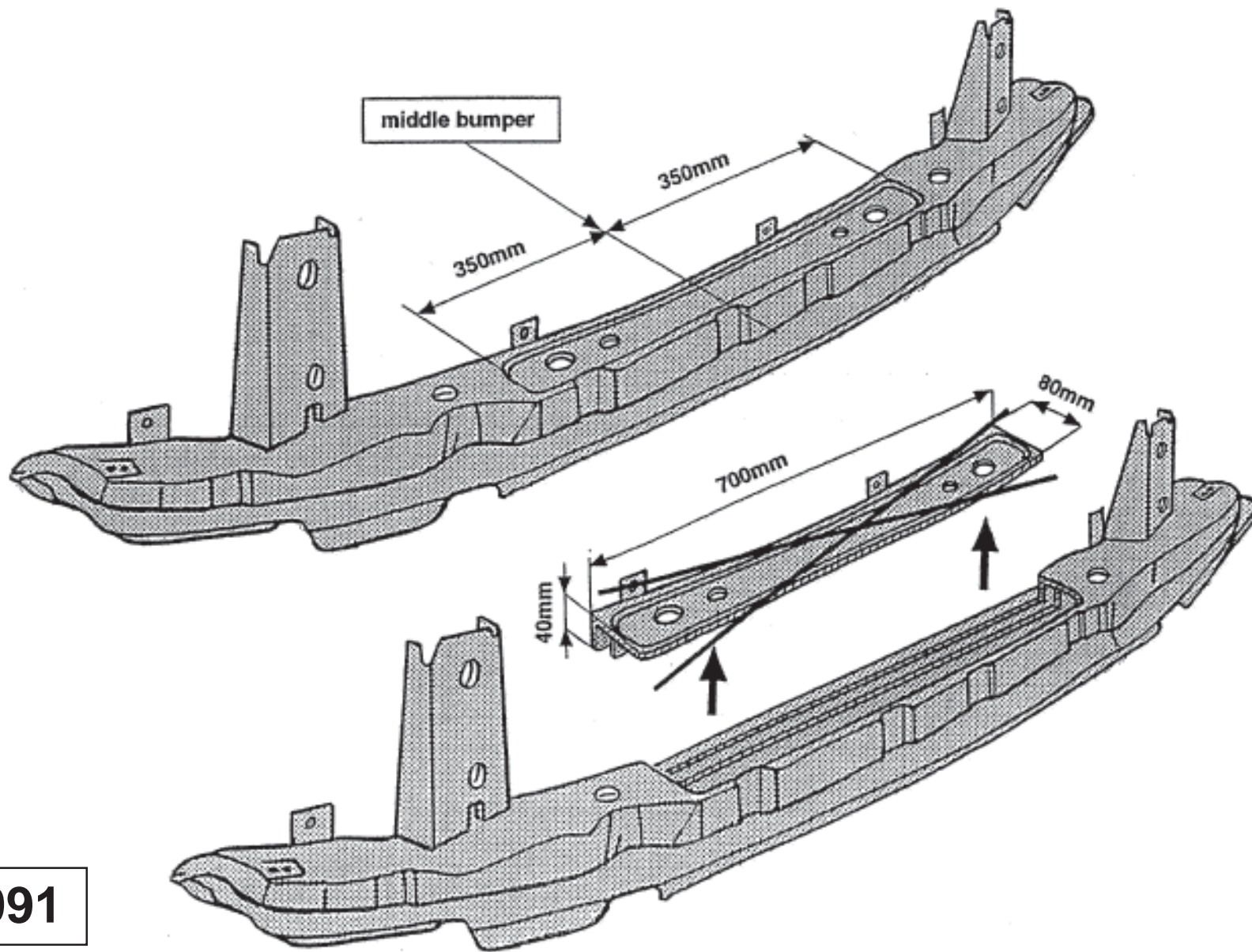

033091