

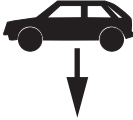

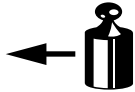





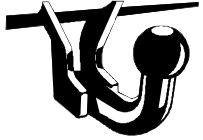

<ul style="list-style-type: none"> NL Montagehandleiding D Montageanleitung GB Fitting instruction F Instruction de montage E Instrucciones de montaje DK Montagevejledning N Monteringsveiledning S Monteringshandledning FIN Asennusohje I Istruzioni di montaggio CZ Návod k montáži PL Instrukcja montażu H Szerelési utasítás 	Partnr.: 048033	 EC 94/20 e4 00-3947	 2445 kg	 2400 kg	 100 kg	D waarde value Wert valeur	
	AUDI Q5  2008 →						
	Ball code: 99-4071-3619						

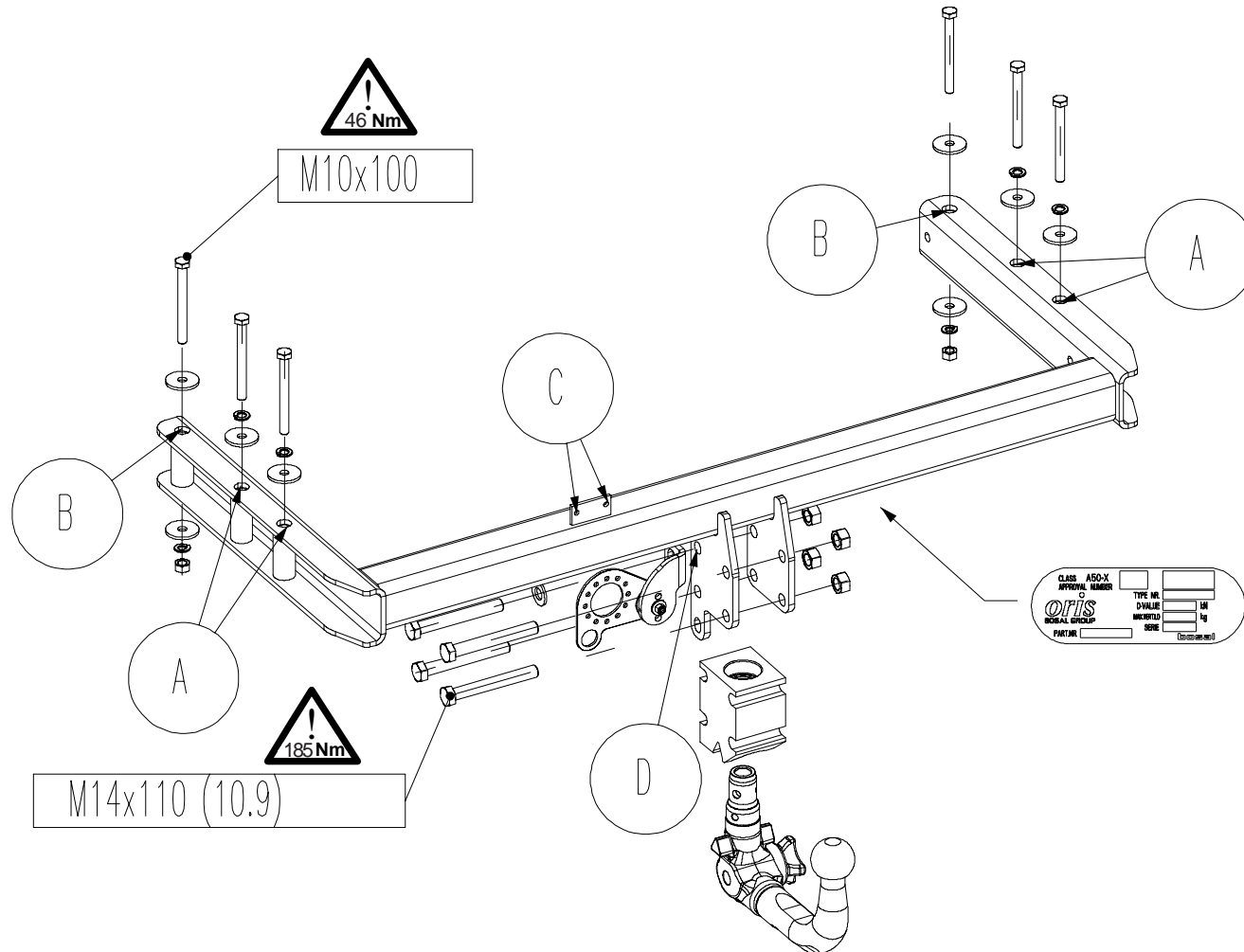
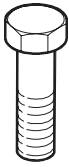

Meegeleverde onderdelen Mitgelieferte Befestigungsteile Provided parts Materiel de fixation joint Piezas incluidas	Medfølgende komponenter Vedlagt festemateriell Medföljande komponenter Mukana tulevat osat	Componenti forniti a corredo Dodané upevňovací díly Dostarczone części wymienn Általunk biztosított alkatrészek
--	---	--

bolt	size	Quality	Quantity	Spanner
	M10x100 M14x110	8.8 10.9	6 4	 17 22

	2x	M10 cl.10		6x	A10
	4x	M14 cl.10		1x	ø15
	8x	A10,5x38x3,5			

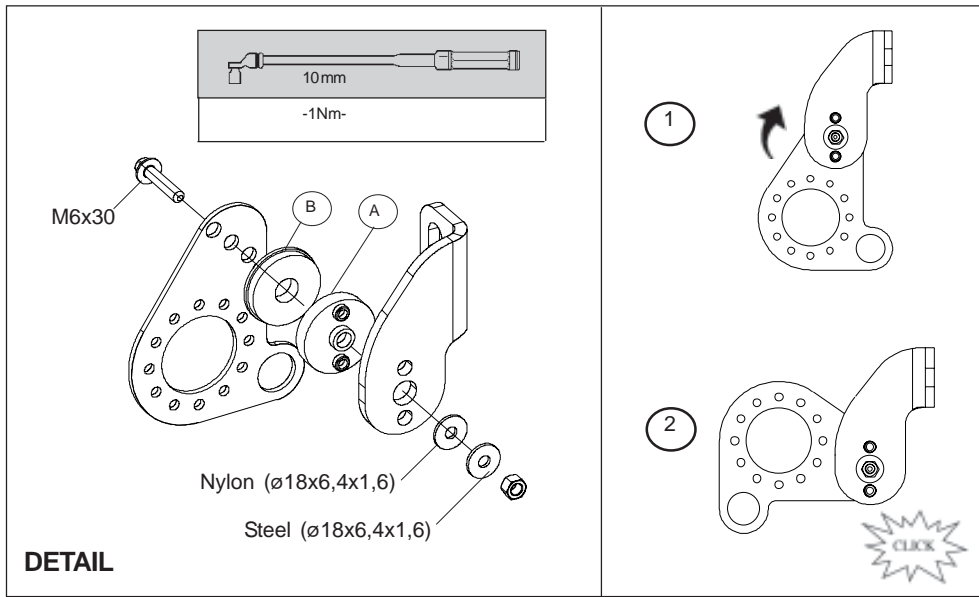
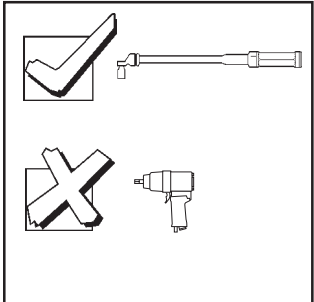

- (NL) De tussenruimte conform supplement VII, afbeelding 30 van de richtlijn 94/20/EG moet in acht worden genomen.
- (D) Der Freiraum nach Anhang VII, Abbildung 30 der Richtlinie 94/20/EG ist zu gewährleisten.
- (GB) The clearance specified in appendix VII, diagram 30 of guideline 94/20/EC must be guaranteed.
- (F) La zone de dégagement doit être garantie conformément à l'annexe VII, illustration 30 de la directive 94/20/CE.
- (E) Debe garantizarse el espacio libre, conforme al anexo VII, figura 30 de la directiva comunitaria CE/94/20.
- (DK) Frirommet skal overholdes iht. bilag VII, fig. 30 i direktiv 94/20/EU.
- (N) Frirommet etter tillegg VII, figur 30 i direktiv 94/20/EEC skal overholdes.
- (S) Spelrummet enligt bilaga VII, figur 30 i riktlinje 94/20/EG skall garanteras.
- (FIN) Vapaa tila on taattava direktiivin 94/20/EY liitteessä VII, kuvan 30 mukaisesti.
- (I) Deve essere garantito lo spazio libero secondo l'allegato VII, figura 30 della direttiva 94/20/CE.
- (CZ) Volný prostor ve smyslu Přílohy VII, obr. 30 Směrnice č. 94/20/ES musí být zaručen.
- (PL) Należy zagwarantować wolną wysokość określoną na rysunku nr 30 dyrektywy 94/20/WE zawartej w załączniku nr VII.
- (H) A 94/20/EK irányelv VII. mellékletében, a 30. ábrán a vonógömb elhelyezése számára előírt szabad tér-adatokat biztosítani kell.



(NL) bij toelaatbaar totaal gewicht van het voertuig
 (D) bei zulässigem Gesamtgewicht des Fahrzeuges
 (GB) at laden weight of the vehicle
 (F) pour poids total en charge autorisé du véhicule
 (E) con peso total autorizado del vehículo
 (DK) ved tilladt samlet vægt for køretøjet
 (N) ved kjørteøyets tillatte totalvekt
 (S) vid fordonets tillåtna totalvikt
 (FIN) ajoneuvon suurimmalla sallitulla kokonaispainolla
 (I) per un peso complessivo ammesso del veicolo
 (CZ) při celkové přípustné hmotnosti vozidla
 (PL) w przypadku największej dozwolonej masy całkowitej
 (H) rakománnyal terhelhet járműsúly esetén.



- NL** Voor het rijden met aanhangwagens zijn de specificaties van de voertuigfabrikant m.b.t. aanhangwagen-gewicht en kogeldruk bindend. Raadpleeg uw dealer voor de max. massa die uw wagen mag trekken, hierbij mogen echter de specificaties van de trekhaak niet worden overschreden.

Formule t.b.v. bepaling van de D-waarde:

$$\frac{\text{max. aanhangwagengewicht (kg)} \times \text{max. voertuiggewicht (kg)} \times 9,81}{\text{max. aanhangwagengewicht (kg)} + \text{max. voertuiggewicht (kg)} \times 1000} = D \text{ (kN)}$$

De door de voertuigfabrikant standaard toegestane bevestigingspunten zijn aangehouden.

Nationale richtlijnen betreffende de montagegoedkeuring moeten in acht worden genomen.

Deze montage- en gebruikshandleiding dient aan de voertuigdocumenten te worden toegevoegd.

Bosal kan niet aansprakelijk worden gesteld voor enig gebrek in het produkt zoals veroorzaakt door de schuld of door welk onoordeelkundig gebruik ook van de gebruiker of een persoon voor wie hij aansprakelijk is (art. 185, lid 2 N.B.W.).

Al onze producten worden gecontroleerd op compleetheid middels een weegcontrole systeem. Reclamaties met betrekking tot ontbrekende delen kunnen alleen geaccepteerd worden indien deze gewichtscntrole sticker kan worden getoond.

Het is noodzakelijk om na ca. 1000 km gebruik de boutverbindingen na te trekken (volgens gegeven aanhaalmomenten).

- D** Für den Fahrbetrieb sind die Angaben des Fahrzeugherstellers bzgl. Anhängelast und Stützlast maßgebend. Bei dem auf Seite 1 genannten Gesamtgewicht und der Anhängelast handelt es sich um Beispiele. Die maximale Anhängelast ihres Fahrzeuges können Sie im Fahrzeugschein oder im Benutzerhandbuch nachlesen, die Werte der Anhängervorrichtung dürfen nicht überschritten werden.

Formel für D-Wert Ermittlung:

$$\frac{\text{Max. Anhängelast (kg)} \times \text{Zul. Kfz.-Gesamtgewicht (kg)} \times 9,81}{\text{Max. Anhängelast (kg)} + \text{Zul. Kfz.-Gesamtgewicht (kg)} \times 1000} = D \text{ (kN)}$$

Die vom Fahrzeughersteller serienmäßig genehmigten Befestigungspunkte sind eingehalten.

Nationale Richtlinien über die Anbauabnahmen sind zu beachten.

Diese Montage- und Betriebsanleitung ist den Kfz.-Papieren beizufügen.

Für einen Mangel am Produkt, der durch den Fahrzeughalter oder eine andere Person aufgrund unsachgemäßer Benutzung verursacht wurde, übernimmt Bosal keine Haftung. (art. 185 lid 2 N.B.W.)

Bei der Auslieferung wird jedes unserer Produkte mit einem Gewichtskontrollsystem überprüft. Im Falle fehlender Teile können wir der Bitte nach Nachlieferung nur entsprechen, wenn auch der Aufkleber, der die Gewichtskontrolle bestätigt, mit eingeschickt wird.

Nach ca. 1000 km die Bolzenverbindungen, wie angegeben, nachziehen.

- GB** The vehicle manufacturer's specifications regarding trailer load and nose weight are decisive for driving.

For the max. trailer weight of your car please refer to the owner's manual or your car homologation documents, the values specified for the towing hitch must not be exceeded.

Formula for D-Value:

$$\frac{\text{Max. trailerweight (kg)} \times \text{Max. permissible weight towing vehicle (kg)} \times 9,81}{\text{Max. trailerweight (kg)} + \text{Max. permissible weight towing vehicle (kg)} \times 1000} = D \text{ (kN)}$$

The fixing points specified as standard must be observed.

National guidelines concerning official approval of accessories must be observed.

These installation and operating instructions must be enclosed with the vehicle papers.

Bosal cannot be held responsible for any defects in the product caused by fault or by any injudicious use whatever of the user or a person he is liable for. (sect. 185, art. 2 N.B.W.)

All our products are controlled upon dispatch with a weight control system. In the case of missing parts we can only accept a request of replacement with the weight control sticker.

After about 1000 km use, re-tighten the bolts and nuts to the specified torque.

- F** Les instructions du producteur concernant le chargement de la remorque et le poids sur la boule sont applicables du point de vue des caractéristiques de circulation. Voir le poids maximum de la remorque tractable par la voiture dans le manuel ou dans le permis de type de la voiture; les valeurs définies pour l'attelage ne doivent pas être dépassées.

Formule pour le calcul de la valeur D:

$$\frac{\text{Poids max. de remorque (kg)} \times \text{Max. poids permissible du véhicule tracteur (kg)} \times 9,81}{\text{Poids max. de remorque (kg)} + \text{Max. poids permissible du véhicule tracteur (kg)} \times 1000} = D \text{ (kN)}$$

Les points de fixations définis comme homologués doivent être observés.

Les recommandations nationales concernant l'approbation officielle des accessoires doivent être prises en considération.

Ces instructions de montage et d'opération doivent être jointes aux documents du véhicule.

Bosal décline toute responsabilité concernant des défauts éventuels de cet attelage qui seraient causés par une mauvaise utilisation. Seul l'utilisateur est responsable.

Lors de la livraison, nous contrôlons tous nos produits par pesage de l'attelage. Dans le cas de pièce manquante, nous ne pouvons accepter une demande de supplément qu'avec l'étiquette certifiant le contrôle du poids.

Il est conseillé de vérifier le serrage de toute la boulonnerie après 1000 Km de traction.

- E** En movimiento es necesario cumplir la reglamentación indicada por el fabricante del vehículo, referente a la carga del coche de remolque que puede remolcar el vehículo, se puede ver en el manual o en la licencia del automóvil; el valor prescrito referente al gancho de remolque no se debe superar.

Fórmula para el cálculo del valor D:

$$\frac{\text{Peso máximo del coche del remolque (Kg)} \times \text{Peso máximo permitido del vehículo remolcador (Kg)}}{\text{Peso máximo del coche del remolque (Kg)} + \text{Peso máximo permitido del vehículo remolcador (Kg)}} \times \frac{9,81}{1000} = D \text{ (kN)}$$

Hay que tener en cuenta las prescripciones de los puntos de fijación estandarizado determinado.

Hay que tener en cuenta las directivas nacionales referentes a la autorización oficial de los accesorios.

A las instrucciones de instalación y de funcionamiento hay que adjuntarlo a los papeles del vehículo.

Bosal no asume responsabilidad de ningún tipo por defectos en el producto causados por o debidos a un uso imprudente, tanto por parte del usuario como de cualquier persona bajo su responsabilidad (art. 185, párrafo 2 N.B.W. (Código Civil Holandés)).

En el transporte controlamos todos nuestros productos en un sistema de control de peso.

En el caso de accesorios faltantes el pedido referente a su reemplazo sólo lo podemos aceptar conjunto con la presentación de la etiqueta adhesiva certificante del control de peso.

Cada 1000 km de uso es necesario comprobar las conexiones del perno (según los pares de apriete dados).

- DK** For kørsel med anhænger gælder fabrikkens forskrifter vedr. belastning af vognen og vægten af anhængerens.
Se fabrikkens vejledning for den højst tilladte vægt af anhængerens; de angivne værdier for trækrogeren må ikke overskrides.

Formel for beregning af D-værdien:

$$\frac{\text{Max. anhängervægt (kg)} \times \text{max. tilladte vægt af trækkøretøjet (kg)}}{\text{Max. anhängervægt (kg)} + \text{max. tilladte vægt af trækkøretøjet (kg)}} \times \frac{9,81}{1000} = D \text{ (kN)}$$

De som standard angivne fastgørelsespunkter skal overholdes.

De officielle nationale retningslinier vedr. tilladelser skal overholdes.

Disse monterings- og driftsinstruktioner skal vedlægges køretøjets officielle dokumenter.

Bosal kan ikke gøres ansvarlig for mangler ved produktet, der er opstået som følge af skyld eller ukyndig anvendelse af brugeren eller en person, som han er ansvarlig for (§ 185, stk. 2 N.B.W. (hollandsk privatret)).

Ved levering kontrollerer vi alle vores produkter med vægtkontrollsystem. Rekvirering af manglende reservedele kan kun accepteres ved fremvisning af kontrolbilletten fra vægtkontrollsystemet.

Det er nødvendigt at efterspænde møtrikkerne efter ca. 1000 km.

- N** Kjøretøfabrikantens spesifikasjoner om tilhengerlast og kuletrykket er avgjørende for kjøreegenskapene. Du kan finne informasjon om bilens maksimale tilhengervekt i bilens håndbok eller vognkort, verdi ene angitt for tilhengerfestet skal allikevel ikke overskrides.

Formel for D-verdien:

$$\frac{\text{Maks tilhengervekt (kg)} \times \text{Maks. tillatt vekt for slepebilen (kg)}}{\text{Maks tilhengervekt (kg)} + \text{Maks. tillatt vekt for slepebilen (kg)}} \times \frac{9,81}{1000} = D \text{ (kN)}$$

Det skal tas hensyn til festepunktene angitt som standard.

Det skal tas hensyn til nasjonale retningslinjer som gjelder offisiell godkjenning av tilbehør.

Disse monterings- og driftsveiledninger skal vedlegges kjøretøyets dokumentasjon.

Bosal kan ikke stilles ansvarlig for noen mangel ved produktet som kan forårsakes av skjodesløs eller ukyndig bruk. Ansvar er brukerens eget (paragraf185, ledd 2 i den nederlandske sivilrettslige lovboken).

Ved transporten er alle våre produkter kontrollert ved hjelp av vektkontroll-systemet. I tilfelle manglende bestanddeler er erstatningen bare mulig ved framvisning av etiketten som attesterer vektkontrollen.

Det er nødvendig å etterstramme alle bolter etter ca. 1000 km (i henhold til de oppgitte tiltrekningsmomentene).

- S** Föreskrifterna av fordonens tillverkare, angående belastningen av släpvagnen, och vikten av fordonen, är normgivande vid körningen.
Den maximala vikten av släpvagnen, som fordonet har tillåtelse att dra, är befintlig i fordonets bruksanvisning, eller i bilens papper för släpvagn; dom föreskriven värden angående dragkroken får inte överträdas.

Formeln för D-värdens beräkningen:

$$\frac{\text{Max. vikt av släpvagnen (kg)} \times \text{Totalvikt av fordonet (kg)}}{\text{Max. vikt av släpvagnen (kg)} + \text{Totalvikt av fordonet (kg)}} \times \frac{9,81}{1000} = D \text{ (kN)}$$

Dom monteringspunkterna, som är föreskrivna som standard, måste bibehållas.

Dom nationala riktlinjerna, angående officiell tillåtelse av tillbehör, måste bibehållas.

Dessa monterings- och användningsinstruktioner måste bifogas i fordonens dokumenten.

Bosal kan inte ställas till ansvar för fel på produkten som orsakats av användaren eller genom omdömeslöst bruk av produkten av användaren eller en person som han bär ansvar för (art. 185, paragraf 2 i den nederländska civilrättsbalken).

Vid leveransen vi kontrollerar alla våra produkterna med användningen av ett viktkontroll-system. I fall av frånvarande beståndsdelarna, vi har endast råd till att acceptera önskingar om ersättning, om du framvisar etiketten, som intyger förekomsten av viktkontrollen.

Det är nödvändigt att dra åt bultarna igen efter ungefär 1000 km körning (enligt angivna momentangivelser).

FIN Ajo-ominaisuuksien kannalta on noudatettava ajoneuvon valmistajan määräyksiä koskien perävaunun rasiusta ja hinaajan painoa. Katso hinattavan perävaunun enimmäispaino käsikirjasta tai auton rekisteriotteesta; vetokoukkua koskevia arvoja ei saa ylittää.

Laskelma D-määrän määrittelemiseen:

$$\frac{\text{Perävaunun enimmäispaino (kg)} \times \text{Hinaavan ajoneuvon sallittu enimmäispaino (kg)}}{\text{Perävaunun enimmäispaino (kg)} + \text{Hinaavan ajoneuvon sallittu enimmäispaino (kg)}} \times \frac{9,81}{1000} = D \text{ (kN)}$$

Standardina noudatettava määritellyjä kiinnityskohtia.

Asennuksessa on noudatettava virallisia lisävarusteiden asennusta koskevia määräyksiä.

Asennus ja huolto-ohjeet on hyvä tallettaa ajoneuvon asiakirjoihin.

Bosalia ei voida pitää vastuullisena aine- tai henkilövahingoista, jotka johtuvat virheellisestä asennuksesta tai vääranlaisesta käytöstä (artikla 185 kohta 2, NBW).

Toimituksen yhteydessä kaikki tuotteemme tarkistetaan painontarkistusjärjestelmällä. Osien puuttuessa korvauspyyntö otetaan vastaan vain painontarkistuksen todistavan tarran esittämisen jälkeen.

Tuhannen kilometrin jälkeen kiristys on tarkistettava.

I Le specifiche fissate dal costruttore del veicolo in merito al carico massimo rimorchiabile ed al carico verticale sul gancio devono essere rispettate. Per il peso massimo rimorchiabile fare riferimento al documento di omologazione o al libretto d'uso e manutenzione del veicolo trainante, e comunque non può essere superiore al valore di prova (valore D, in kN) del dispositivo di traino.

Formula per il calcolo del valore D:

$$\frac{\text{peso massimo rimorchio (kg)} \times \text{peso massimo permesso veicolo rimorchiatore (kg)}}{\text{peso massimo rimorchio (kg)} + \text{peso massimo permesso veicolo rimorchiatore (kg)}} \times \frac{9,81}{1000} = D \text{ (kN)}$$

Le prescrizioni sui punti di fissaggio definiti dal costruttore del veicolo sono rispettate.

Le norme nazionali per l'omologazione dei dispositivi di traino montati sui veicoli debbono essere rispettate.

Le istruzioni di montaggio e di utilizzo del dispositivo di traino devono essere allegate ai documenti del veicolo.

La Bosal declina ogni responsabilità per errato o imperfetto montaggio del dispositivo di traino, come pure per uso errato o improprio dello stesso.

Tutti i nostri prodotti sono controllati al momento della spedizione con un sistema di controllo peso. In caso di parti mancanti si accettano richieste di sostituzione esclusivamente con l'etichetta di controllo peso.

Verificare il serraggio di tutti i bulloni dopo i primi 1000 Km. di traino.

CZ Předpisy výrobce vozidla jsou směrodatné z hlediska zatížení přívěsu a zatížení na kouli závěsného zařízení s připojeným přívěsem během jízdního provozu. Maximální hmotnost přívěsu vašeho vozidla najdete v pokynech pro údržbu nebo v provozním povolení vašeho vozidla, hodnoty předepsané pro tažný hák se nesmí přesáhnout.

Vzorec pro výpočet hodnoty D:

$$\frac{\text{Max. hmotnost přívěsu (kg)} \times \text{Max. přípustná celková hmotnost vozidla (kg)}}{\text{Max. hmotnost přívěsu (kg)} + \text{Max. přípustná celková hmotnost vozidla (kg)}} \times \frac{9,81}{1000} = D \text{ (kN)}$$

Standardně předepsané body zakotvení se musí dodržet.

Musí se dodržet předpisy daného národního řízení ohledně úředního povolení doplňků.

Tyto předpisy instalace a provozu musí být v každém případě připojené k dokumentům vozidla.

Firma Bosal nenes zodpovědnost za jakoukoliv závadu na výrobku způsobenou nesprávným zacházením ze strany uživatele nebo další zodpovědné osoby.

Při dodávce jsou všechny naše výrobky kontrolované systémem pro kontrolu váhy. V případě doplnění chybějícího náhradního dílu žádost na dodávku máme možnost přijmout pouze po prokázání nálepky o potvrzení kontroly váhy.

Po ujetí zhruba 1000 km dotáhnout všechny šrouby a matice na výše uvedené hodnoty utahovacího momentu.

PL Przepisy producenta pojazdu dotyczące obciążenia przyczepy i nacisku przenoszzonego przez dyszel przyczepy są miarodajne pod względem warunków jazdy. Zobacz maksymalny ciężar holowniczy pojazdu w książeczce samochodu lub dowodzie rejestracyjnym pojazdu. Nie może on przekroczyć przypisaných do haka holowniczego wartości.

Wzór obliczania wartości D:

$$\frac{\text{Maks. ciężar przyczepy (kg)} \times \text{największa dozwolona masa całkowita pojazdu holującego (kg)}}{\text{Maks. ciężar przyczepy (kg)} + \text{największa dozwolona masa całkowita pojazdu holującego (kg)}} \times \frac{9,81}{1000} = D \text{ (kN)}$$

Należy zachować standardowo przypisane punkty mocowania.

Należy przestrzegać krajowych norm w zakresie pozwoleń na akcesoria.

Niniejszą instrukcję montażu należy dołączyć do dokumentów pojazdu.

Bosal nie bierze na siebie odpowiedzialności za uszkodzenia powstałe w wyniku nieodpowiedniego użytkowania przez użytkownika lub osoby podlegającej pod użytkownikowi (art.185 lid N.B.W.)

Podczas transportu wszystkie produkty sprawdzamy za pomocą systemu kontroli ciężaru. Prośby dotyczące uzupełnienia brakujących części przyjmujemy za okazaniem winiety potwierdzającej kontrolę ciężaru.

Po przejechaniu około 1000 km należy ponownie dokręcić śruby i nakrętki odpowiednim momentem.

- H A jármű gyártója által a vontatásra, és a függőleges terhelésre vonatkozóan közölt specifikációnak a jármű menettulajdonságai szempontjából döntő jelentősége van.
A gépkocsijához kapcsolható utánfutó maximális súlyát illetően lapozza fel az autó felhasználói kézikönyvét, illetve típusengedélyét.
A vontatószerkezetre megadott értékeket nem szabad túllépni.

A D-érték számításához használt képlet:

$$\frac{\text{Az utánfutó max. súlya (kg)} \times \text{a vontató jármű megengedett maximális súlya (kg)} \times 9,81}{\text{Az utánfutó max. súlya (kg)} + \text{a vontató jármű megengedett maximális súlya (kg)} \times 1000} = D \text{ (kN)}$$

A szabványosként meghatározott rögzítési pontoktól eltérni nem lehet.

A tartozékok hatósági jóváhagyására vonatkozó nemzeti irányelveket be kell tartani.

A jelen szerelési és üzemeltetési utasítást csatolni kell a jármű okmányaihoz.

A BOSAL semmiféle felelősséget nem vállal a termék meghibásodásáért, ha az akár a felhasználó, akár más személy hibájából illetve a termék nem rendeltetésszerű használata folytán következik be.

Feladás után valamennyi termékünket súlyellenőrző rendszerrel állítjuk be. Hiányzó alkatrész esetén, csak a súlyellenőrző megtörténtét igazoló matrica ellenében áll módunkban eleget tenni a pótlásra vonatkozó kérésnek.

A csavarokat és a csavaranyákat 1000 kilométerenként, újra kell húzni a megadott nyomatékértékkel.

NL 048033 MONTAGEHANDLEIDING

1. Meegeleverde onderdelen en bevestigingsmaterialen van de trekhaak verwijderen. Eventueel aanwezige kit ter plaatse van de bevestigingspunten verwijderen.
2. **Bestel bij uw dealer een spoiler met afdekkap voor trekhaken met een afneembare kogel.**
3. Verwijder de mat in de kofferruimte en de linker en rechter afdekkap van de opbergvakken. Demonteer de 4 sjorogen. Verwijder de stootstrip op het achterbord en verwijder de zijbekleding.
4. Demonteer de bumper:
 - verwijder 4 moeren op van het achterbord.
 - verwijder 4 schroeven in beide wielkasten.
 - verwijder 4 schroeven aan de onderzijde.Verwijder nu de bumper en maak de connector van de parkeersensoren los.
5. Demonteer de binnenbumper, verwijder hiervoor 4 bouten in de kofferruimte. De binnenbumper komt te vervallen.
6. Verwijder in de kofferruimte t.p.v. bevestigingspunt "B" de eventueel aanwezige afdekkickers.
7. Maak de uitlaat los uit de achterste ophangrubbers en verwijder het hiteschild.
8. Schuif de trekhaak in de chassisbalken. Monteer t.p.v. de gaten "A" 4 bouten M10x100 inclusief carrosserieringen en veerringen. Monteer t.p.v. de gaten "B" 2 bouten M10x100 inclusief carrosserieringen, veerringen en moeren.
9. Monteer t.p.v. de gaten "C" de U-werk ontvanger terug.
10. Monteer de stekkerdoosplaat volgens detail.
11. Monteer de kogelbehuizing en de stekkerdoosplaat, inclusief 1 sluitring, t.p.v. gat "D" d.m.v. 4 bouten M14x110(10,9) en stover borgmoeren.
12. Zet de trekhaak vast. Hanteer hierbij de aanhaalmomenten zoals aangegeven op pagina 1.
13. Herplaats de onder punten 4 t/m 3 verwijderde onderdelen, inclusief de vervangende spoiler.

D 048033 MONTAGEANLEITUNG

1. Die Anhängervorrichtung auspacken und die Befestigungsteile auf Vollständigkeit überprüfen. Im Bereich der Befestigungspunkte den Unterbodenschutz entfernen.
2. **Bestellen Sie beim Händler dem Ersatzspoiler mit Abdeckkappe für eine Anhängervorrichtung mit abnehmbarer Kugel.**
3. Die Kofferraummatte und die linke und rechte Abdeckkappe des Aufräumbehälters entfernen. Die 4 Zurrauge demontieren. Den Schutzstreifen auf dem Abschlußblech und die Seitenverkleidung entfernen.
4. Den Stoßfänger demontieren:
 - 4 Muttern auf dem Abschlußblech entfernen,
 - 4 Schrauben in beiden Radschutzkasten entfernen,
 - 4 Schrauben an der Unterseite entfernen.Den Stoßfänger entfernen und die Kontaktleisten der Parksensoren lösen.
5. Den Innenstoßfänger demontieren; 4 Schrauben in Kofferraum entfernen. Der Innenstoßfänger wird nicht mehr benötigt.
6. Falls vorhanden, die Aufkleber an den Befestigungspunkte "B" im Kofferraum entfernen.
7. Den Auspuff aus dem hinteren Aufhängegummis lösen und das Hitzeschild entfernen.
8. Die Anhängervorrichtung in den Chassisrahmen schieben und mit 4 Schrauben M10x100, Karosseriescheiben und Federringen an den Löchern "A" und mit 2 Schrauben M10x100, Karosseriescheiben, Federringen und Muttern an den Löchern "B" montieren.
9. Das Uhr-Empfangssystem an die Löcher "C" wieder montieren.
10. Die Steckdosenhalteplatte gemäß Detail montieren.
11. Die Kugelaufnahme und Steckdosenhalteplatte, zusammen mit 1 Unterlegscheibe am Loch "D", mit 4 Schrauben M14x110(10,9), und selbstsichernden Muttern montieren.
12. Die Anhängervorrichtung festziehen. Handhaben Sie hierbei die Anzugsmomente gemäß Seite 1.
13. Alle in Punkt 4 und 3 entfernten Teile wieder montieren. Die Ersatzspoiler montieren.

(GB) 048033 FITTING INSTRUCTIONS

1. Unpack the towing bracket and check its contents against the parts list. If necessary, remove the underseal from around the fitting points of the luggage compartment/frame members.
2. **Order from your dealer a replacement spoiler with covercap for a towbar with removable ball.**
3. Remove the boot mat and the LH and RH cover cap of the storage bins. Dismount the 4 grommets. Remove the protection lining on the rear panel and remove the side lining.
4. Dismount the bumper:
 - remove 4 nuts on the rear panel,
 - remove 4 screws in both wheel arches,
 - remove 4 screws on the lowerside.Remove the bumper and loosen the connector of the parking sensors.
5. Dismount the inside bumper; remove the 4 bolts in the boot. The inside bumper will no longer be used.
6. Remove in the boot the stickers (if existing) from the fitting points "B".
7. Loosen the exhaust from the rearmost suspension rubbers and remove the heatshield.
8. Slide the towbar in the frame members and mount at the holes "A" using 4 bolts M10x100, including large washers and spring washers and mount at the holes "B" using 2 bolts M10x100, including large washers, spring washers and nuts.
9. Remount at the holes "C" the receiving system.
10. Mount the socket plate as shown in detail.
11. Mount the ball housing and socket plate, including 1 plain washer, at hole "D" using 4 M14x110(10,9) bolts and lock nuts.
12. Attach the towbar. Use the tightening tolerances as shown on page 1.
13. Replace all removed parts mentioned in point 4 and 3 and mount the replacement spoiler.

(F) 048033 DESCRIPTION DU MONTAGE

1. Séparer les différents éléments d'attelage et vérifier le contenu par rapport à la liste de pièces. Si nécessaire, enlever le mastic de protection autour des points de fixation du coffre et des longerons du châssis.
2. **Commandez un déflecteur de rechange et une cage de protection pour les attelages à rotule amovible auprès de votre concessionnaire.**
3. Enlever le tapis de coffre et le cache de protection gauche et droit du bac de rangement. Démonter les 4 œilletons de fixation. Enlever le panneau de protection sur le panneau arrière et enlever le revêtement du côté.
4. Démonter le pare-chocs:
 - Enlever 4 écrous sur le panneau arrière.
 - Enlever 4 vis dans les deux logements de roue.
 - Enlever 4 vis au dessous.Enlever le pare-chocs et détacher le connecteur du détecteur de stationnement.
5. Démonter le pare-chocs intérieur; enlever 4 boulons dans le coffre. Le pare-chocs intérieur ne sera pas remonté.
6. Enlever les autocollants, si ceux-ci sont présents, au niveau des trous "B".
7. Défaire l'échappement des caoutchoucs de suspension arrière et enlever l'écran thermique.
8. Glisser l'attelage dans les longerons du châssis et monter au niveau des trous "A" à l'aide des 4 boulons M10x100, des rondelles de carrosserie et des rondelles grower et au niveau des trous "B" à l'aide des 2 boulons M10x100, des rondelles de carrosserie, des rondelles grower et des écrous.
9. Remonter au niveau des trous "C" le récepteur satellite.
10. Monter le support de prise suivant le détail.
11. Monter le support de boule et le support de prise, avec une rondelle plate au niveau du trou "D", à l'aide des 4 boulons M14x110(10,9) et des écrous freins.
12. Fixer l'attelage. Utiliser les couples de serrage conformément à la page 1.
13. Remonter toutes les parties enlevées aux points 4 et 3 et monter le déflecteur de rechange.

(E) 048033 INSTRUCCIONES DE MONTAJE

1. Sacar las piezas y el material de sujeción incluidos en el gancho de remolque. Si procede, retirar el pegamento existente en los puntos de sujeción.
2. **Encargue un spoiler de repuesto con tapón protector a la barra de remolque con bola de remolque retirable al comerciante de la marca.**
3. Quite la alfombra del portaequipaje y a los tapones de protección de las casillas de almacenamiento del lado derecho e izquierdo. Desmonte las 4 arandelas. Quite el recubrimiento de protección de la pared posterior y quite el recubrimiento lateral.
4. Desmonte el parachoques:
 - quite las 4 contratueras en la pared posterior,
 - quite los 4 tornillos en ambos pasos de las ruedas,
 - quite los 4 tornillos de la parte inferior.Quite el parachoques y afloje la conexión de los sensores de aparcamiento.
5. Desmonte el parachoques interior; quite los 4 tornillos en el portaequipaje. Al parachoques interior ya no lo vamos a necesitar más.
6. Quite las etiquetas adhesivas (si hay) de los puntos de fijación "B" en el portaequipaje.
7. Afloje el tubo de escape de la goma de suspensión trasero y quite la pantalla térmica.
8. Deslice la palanca de remolque en los soportes del chasis y móntelo en los huecos "A" utilizando 4 tornillos M10x100, incluyendo las arandelas grandes y arandelas de fijación, además a los huecos "B" utilizando 2 tornillos M10x100, incluyendo las arandelas grandes, arandelas de fijación y contratueras también.
9. Montar de nuevo el receptor U en los orificios "C".
10. Monte el soporte para el Kit Eléctrico según muestra la figura.
11. Monte el soporte para la bola de remolque y el soporte para el Kit Eléctrico, incluyendo también una arandela plana en el hueco "D" utilizando para ello 4 tornillos M14x110 (10,9) y las contratueras de seguridad.
12. Fijar el gancho de remolque. Aplicar para eso los pares de apriete según la página 1.
13. Vuelva a poner todos los accesorios que quitó según el punto 4 y 3 y monte el spoiler de repuesto.

(DK) 048033 MONTAGEVEJLEDNING

1. Fjern de dele og monteringsmaterialer, der sidder på trækrogn. Eventuelt kit på fastgørelsespunkterne fjernes.
2. **Bestil hos Deres forhandler en reservespoiler med dækplade til en trækrog med aftagelig trækugle.**
3. Fjern bagagerummets beklædning og opbevaringsrummenes venstre og højre dækplader. Afmonter de 4 ringe. Fjern beskyttelsesbeklædningen på bagpanelet og fjern sidebeklædningen.
4. Afmonter kofangeren:
 - fjern 4 møtrikker på bagpanelet,
 - fjern 4 skruer i begge hjulkasser,
 - fjern 4 skruer på undersiden.Fjern kofangeren og løsn parkeringssensorernes stikforbindelse.
5. Afmonter inderkofangeren; fjern 4 bolte i bagagerummet. Der bliver ikke brug for inderkofangeren fremover.
6. Fjern klistermærkerne (hvis de findes) i bagagerummet ved fastgørelsespunkterne "B".
7. Løsn lyd-potten fra de bageste gummiophæng og fjern varmeskjoldet.
8. Skub tværvangen ind i chassisvangerne og monter den ved hullerne "A" vha. 4 bolte M10x100, inkl. karosseriskiver og fjederskiver, og monter den ved hullerne "B" vha. 2 bolte M10x100, inkl. karosseriskiver, fjederskiver og møtrikker.
9. Genanbring tidssensoren ved hullerne "C".
10. Monter stikdåsepladen ifølge fig.
11. Monter trækuglehuset og stikdåsepladen inkl. 1 planskive ved hul "D" vha. 4 bolte M14x110 (10,9) og låsemøtrikker.
12. Fastgør tværvangen. Følg tilspændingsmomenterne på side 1.
13. Sæt alle dele nævnt i punkt 4 og 3 på plads igen og monter reservespoileren.

N 048033 MONTERINGSVEILEDNING

1. Fjern vedlagte deler og festemateriell fra tilhengerfestet. Fjern eventuelt kitt som måtte befinne seg på festepunktene.
2. **Bestill en reservespoiler med deksel fra merkeforhandleren til det avtagbare tilhengerfestet.**
3. Fjern teppet fra bagasjerommet og beholdernes venstre og høyre deksel. Demonter de 4 tetningsringene. Fjern dekket fra bakveggen og sideveggene.
4. Demonter støtfangeren:
 - fjern de 4 mutterne på bagveggen,
 - fjern de 4 boltene fra begge hjulkasser,
 - fjern de 4 boltene underfra.Fjern støtfangeren og løsne på parkeringssensorenes kontakter.
5. Demonter støtfangerinnlegget, fjern de 4 boltene fra bagasjerommet. Støtfangerinnlegget trenger du ikke lenger.
6. Fjern teipene fra bagasjerommet ved festepunktene „B” (dersom det finnes noen).
7. Løsne på eksosrørets akerste gummiopphenger og fjern varmeskjoldet.
8. Gli tilhengerfestet inn i chassisvangene og monter det ved hullene „A” ved hjelp av 4 stykker M10x100 bolter, samt store tetningsskiver og sprengskiver, og ved hullene „B” ved hjelp av 2 stykker M10x100 volter, samt store tetningsskiver, sprengskiver og muttere.
9. Memonter tilbake klokke/tids-mottakeren ved hullene „C”.
10. Monter kontaktholderen i henhold til bilde i detail.
11. Monter kuleholderen og kontaktholderen, samt en flat tetningsskive ved hullen „D” ved hjelp av 4 stykker M14x110 (10,9) bolter og låsemuttere.
12. Skru fast tilhengerfestet. Bruk de tiltrekningsmomentene som er oppgitt på side 1.
13. Sett tilbake alle delene som ble fjernet under punktene 4. og 3. og monter reservespoileren.

S 048033 MONTERINGSINSTRUKTION

1. Packa upp monteringsattsen och kontrollera innehållet mot detaljbeskrivning. Om det behövs tag bort underredsmassa runt monteringspunkterna i bagageutrymmet och under bilen.
2. **Beställa ersättnings-spoilern, samt skyddshuvan, till dragbalken med dragkulan, från handelsmannen av varumärken.**
3. Ta bort golvmattan av bagagehyllan, samt den högra och den vänstra täckhuvan av lagringsfacken. Montera av dom 4 underläggsringarna. Ta bort skydds-beklädnigen, som finns på bakväggen, och ta bort sido-beklädnigen också.
4. Montera av stötfångaren:
 - ta bort dom 4 skruvmuttrarna, som finns på bakväggen,
 - ta bort dom 4 skruvarna, som finns på båda hjulbågarna,
 - ta bort dom 4 skruvarna, från undertill.Ta bort stötfångaren, sedan lossa anslutningen av parkeringssensorna.
5. Montera av inlägget av stötfångaren; ta bort dom 4 skruvarna, som finns i bagagehyllan. Inlägget av stötfångaren kommer ej att användas mer.
6. Ta bort klister-etiketterna (om det finns sådana), i bagagehyllan, från monteringspunkterna „B”.
7. Lossa ljuddämparen, från upphängnings-gummin, som finns längst bakom, sedan ta bort värmeskölden.
8. Sticka in dragbalken, i vinkeljärnen av underredet, sedan montera den, vid borrhålen „A”, med hjälp av dom 4 skruvarna M10x100, inklusive dom stora brickorna, och dom fjädrande brickorna; sedan montera den, vid borrhålen „B”, med hjälp av dom 2 skruvarna M10x100, inklusive dom stora brickorna, dom fjädrande brickorna, och skruvmuttrarna också.
9. Sätt tillbaka U-verkmottagaren vid hålen „C”.
10. Montera kontakthållaren, enligt markerad på teckningen.
11. Montera huset till kulan samt kontakthållaren, inklusive den platta brickan också, vid borrhålen „D”, med hjälp av dom 4 skruvarna M14x110 (10,9), och säkerhets-muttrarna.
12. Sätt fast dragbalken. Använd härvid åtdragningsmomenten på sidan 1.
13. Placera tillbaka samtliga beståndsdelarna, som röjades undan vid punkterna 4. och 3., sedan montera ersättnings-spoilern.

FIN 048033 ASENNUSOHJEET

1. Pura vetokoukku pakkauksesta ja tarkista listasta, että kaikki asennuksessa tarvittavat osat löytyvät. Jos tarpeellista, niin poista alustansuojaus kiinnityskohdista.
2. **Tilaa merkkiilikkeestä vaihtospoileri jossa on valmis aukko luukkuineen irrotettavaa kuulaosaa varten.**
3. Irrota tavaratilan matto ja tavaratilan vasemman ja oikean puolen peitteet. Irrota 4 läpivientikumia. Irrota takaseinän suojaite ja irrota sivupeite.
4. Irrota puskuri:
 - irrota 4 mutteria takaseinältä
 - irrota 4 ruuvia molemmilta pyöränkaarilta,
 - irrota 4 ruuvia alhaalta.Irrota puskuri ja löysää pysäköintitukien pistokkeet.
5. Irrota sisäpuskuri; poista 4 ruuvia tavaratilasta. Sisäpuskuria ei enää tarvita.
6. Irrota tarrat (jos sellaisia löytyy) tavaratilan kiinnityspisteistä „B”.
7. Löysää pakoputki takimmaisista ripustuskumeista ja irrota lämpösuojalevy.
8. Työnnä vetotanko alustapidikkeisiin ja asenna se reikiin „A” käyttämällä 4 kpl M10x100 ruuveja, mukaan lukien aluslevyt ja jousialuslevyt, sekä reikiin „B” käyttämällä 2 kpl M10x100 ruuveja, mukaan lukien aluslevyt, jousialuslevyt ja mutterit.
9. Asenna vastaanotinjärjestelmä takaisin reikiin „C”.
10. Asenna pistokkeenpidinlevy kuvan mukaisesti.
11. Asenna vetokoukkuun tuki ja pistokkeenpidinlevy reikään „D” käyttämällä yhtä aluslevyä, 4 kpl M14x110 – ruuveja (lujuusluokka 10.9) ja lukkomuttereita.
12. Kiinnitä vetokoukku. Käytä sivulla 1 ilmoitettua kiristysmomenttia.
13. Asenna kaikki kohdissa 3 ja 4 mainitut osat takaisin paikoilleen ja asenna myös vaihtospoileri.

I 048033 ISTRUZIONI DI MONTAGGIO

1. Aprire l’imballaggio della struttura di traino e controllare il contenuto a fronte dell’elenco componenti. Se necessario, rimuovere il mastice di protezione intorno ai punti di fissaggio.
2. **Per il gancio con sfera estraibile ordinare uno spoiler sostitutivo completo di coperchio foro paraurti presso il Concessionario.**
3. Togliere il tappeto e le coperture a sinistra e destra nel bagagliaio. Togliere la protezione del pannello posteriore e laterale.
4. Smontare il paraurti:
 - togliere 4 dadi sul pannello posteriore,
 - togliere 4 viti in entrambi i parafanghi,
 - togliere 4 viti nella parte sottostante.Togliere il paraurti e staccare i connettori dei sensori di parcheggio.
5. Smontare il paraurti interno; togliere i 4 bulloni nel bagagliaio. Il paraurti interno non sarà più riutilizzato.
6. Togliere , nel bagagliaio, gli adesivi (se esistenti) dai punti di attacco „B”.
7. Sganciare la marmitta dalla gomma di sospensione e togliere il paracalore.
8. Inserire il dispositivo di traino nel telaio e montare ai fori „A” con 4 bulloni M10x100, rondelle larghe e rondelle elastiche, ed ai fori „B” con 2 bulloni M10x100, rondelle larghe, rondelle elastiche e dadi.
9. Rimontare il ricevitore satellitare sui fori „C”.
10. Montare il portapresa come indicato nel dettaglio.
11. Montare il supporto della sfera di traino ed il portapresa con una rondella piana, nel foro „D”, con 4 bulloni M14x110(10,9) ed i dadi autobloccanti.
12. Fissare la struttura di traino serrando i bulloni alle coppie di serraggio indicata a pagina 1.
13. Rimontare tutte le parti precedentemente smontate ai punti 4 e 3 e montare lo spoiler sostitutivo.

CZ 048033 NÁVOD K MONTÁŽI

1. Podle příloženého seznamu zkontrolovat jednotlivé součásti tažného zařízení.
Pokud je to nezbytné, odstranit ze styčných bodů v zavazadlovém prostoru ochranný prostředek.
2. **Objednejte si od svého značkového prodejce náhradní spoiler s krycí čepičkou pro tažné zařízení s odstranitelnou koulí.**
3. Odstraňte čalounění zavazadlového prostoru a krycího víka odkládací kapsy na pravé i levé straně. Odmontujte 4 podložky. Odstraňte ochranný kryt na zadní straně a odstraňte boční kryt.
4. Odmontujte nárazník:
 - odstraňte 4 matice na zadní straně
 - odstraňte 4 matice na obou podběžích
 - odstraňte 4 matice ze spoduOdstraňte nárazník a odpojte konektor parkovacích senzorů.
5. Odmontujte nárazníkovou vložku, odstraňte 4 šrouby v zavazadlovém prostoru. Nárazníkovou vložku již v budoucnu nebudete potřebovat.
6. Odstraňte nálepky (pokud jsou) v zavazadlovém prostoru z instalačních bodů „B“.
7. Uvolněte výfuk z posledního zadního gumového závěsu a odstraňte tepelný štít.
8. Nasuňte tažný rám do podélníku rámu a v bodech „A“ ji namontujte pomocí 4 šroubů M10x100, karosářských podložek a pružných podložek, jako i v bodech „B“ pomocí 2 šroubů M 10x100, karosářských podložek, pružných podložek a matic.
9. Umístěte do otvorů „C“ zpětný přijímací systém.
10. Připevněte držák elektrické zásuvky jak je znázorněno na detailu.
11. Připevněte držák koule a držák elektrické zásuvky, včetně ploché podložky k otvoru „D“, použijte k tomu 4 šrouby M 14x110 (10,9) a pojistné matice.
12. Namontujte tažné zařízení. Použijte utahovací momenty uvedené na straně 1.
13. Vraťte zpět všechny odstraněné součástky uvedené v bodech 4. a 3. a namontujte náhradní spoiler.

PL 048033 INSTRUKCJA MONTAŻU

1. Należy rozpakować statyw holowniczy i sprawdzić jego zawartość, porównując z wykazem części. W razie potrzeby należy usunąć osłonę podwozia w okolicy punktów umocowania osłony bagażnika/podwozia.
2. **Zamienny spoiler do zdejmowanego drążka holowniczego z zaczepem kulistym wraz z kapslem ochronnym należy zamówić w serwisie.**
3. Należy usunąć wykładzinę bagażnika i przykrywkę pojemników z prawej i lewej strony. Zdemontować 4 podkładki. Należy usunąć wykładzinę ochronną z tylnej ścianki i z boków.
4. Należy zdemontować zderzak:
 - usunąć 4 nakrętki na tylnej ściance,
 - usunąć 4 śruby z obu nadkoli,
 - usunąć 4 śruby ze spodu.Zdjąć zderzak i poluzować łącze czujników parkowania.
5. Należy zdemontować wkładkę zderzaka, usunąć 4 śruby w bagażniku. Wkładka nie będzie już potrzebna.
6. Należy usunąć taśmy ochronne, (jeśli są) z punktów mocowania „B” w bagażniku.
7. Należy poluzować tylne gumowe zawieszenie rury wydechowej i usunąć płytę termiczną.
8. Drążek holowniczy należy wsunąć we wsporniki podwozia i zamontować do otworów „A” za pomocą 4 śrub M10x100, wraz z podkładkami stosowanymi do drewna i podkładkami sprężystymi, oraz do otworów „B” za pomocą 2 śrub M10x100 wraz z podkładkami stosowanymi do drewna, podkładkami sprężystymi i nakrętkami.
9. System mocujący należy zamontować z powrotem do otworów „C”.
10. Należy zamontować płytę z gniazdem wtykowym na podstawie rysunku.
11. Należy zamontować zaczep kulisty i płytę z gniazdem wtykowym wraz z jedną podkładką płaską do otworu „D” za pomocą 4 śrub M14x110 (10,9) i nakrętek samozabezpieczających.
12. Należy umocować drążek holowniczy. Należy stosować momenty wyszczególnione na stronie 1.
13. Należy zamontować z powrotem wszystkie części wymienione w punkcie 4 i 3, oraz nowy spoiler.

H 048033 SZERELÉSI ÚTMUTATÓ

1. Csomagolja ki a vonóhorgot és ellenőrizze a tartalmát, összevetve az alkatrészlistával.
Szükség esetén távolítsa el az alsó tömítést a vonóhorog rögzítési pontjairól.
2. **Rendeljen egy cserespoilert fedősapkával a levehető vonógömbös vonórúdhöz a márkakereskedőtől.**
3. Távolítsa el a csomagtartó szőnyegét és a tárolórekeszek bal- és jobboldali fedősapkáját. Szerelje le a 4 alátétgyűrűt. Távolítsa el a védőborítást a hátfalon és távolítsa el az oldalborítást.
4. Szerelje le a lökhárítót:
 - távolítsa el a 4 csavaranyát a hátfalon,
 - távolítsa el a 4 csavart mindkét kerékíven,
 - távolítsa el a 4 csavart alulról.Távolítsa el a lökhárítót és lazítsa meg a parkolóradarok csatlakozóját.
5. Szerelje le a lökhárítóbetéteket; távolítsa el a 4 csavart a csomagtartóban. A lökhárítóbetétre már nem lesz szükség.
6. Távolítsa el a ragasztócsímkéket (ha vannak) a csomagtartóban a „B” rögzítési pontokról.
7. Lazítsa meg a kipufogót a leghátsó felfüggesztőgumiktól és távolítsa el a hővédő lemezt.
8. Csúsztassa a vonórúdat az alváztartókba és szerelje fel az „A” furatokhoz 4 db M10x100-as csavarokat használva, beleértve a fakötésű alátéteket és rugós alátéteket, valamint a „B” furatokhoz 2 db M10x100-as csavart használva, beleértve a fakötésű alátéteket, rugós alátéteket és csavaranyákat is.
9. Szerelje vissza a felfogó rendszert a „C” furatokhoz.
10. Szerelje fel a dugaljtartó lemezt a rajz szerint.
11. Szerelje fel a vonógömb foglalatát és a dugaljtartó lemezt, beleértve egy lapos alátétet is az „D” furathoz 4 db M14x110-es (10,9) csavart és biztosítóanyákat használva.
12. Húzza fixre a vonóhorog testet. Használja az 1. oldalon feltüntetett meghúzó nyomatékokat.
13. Tegye vissza a 4. és 3. pontban említett összes eltávolított alkatrészt és szerelje fel a cserespoilert.