











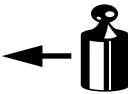

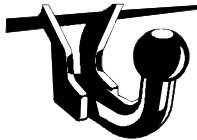
<ul style="list-style-type: none"> NL Montagehandleiding D Montageanleitung GB Fitting instruction F Instruction de montage E Instrucciones de montaje DK Montagevejledning N Monteringsveiledning S Monteringshandledning FIN Asennusohje I Istruzioni di montaggio CZ Návod k montáži PL Instrukcja montażu H Szerelési utasítás 	Partnr.: 048553	 EC 94/20 e4 00-3669	 3250 kg	 3500 kg	 150 kg	D waarde value Wert valeur 16,53 kN	 (c) BOSAL Plant 34 Date: 25-11-2010 Rev. nr. 02
	BMW X5  2007 → Ball code: 99.4070-4855						

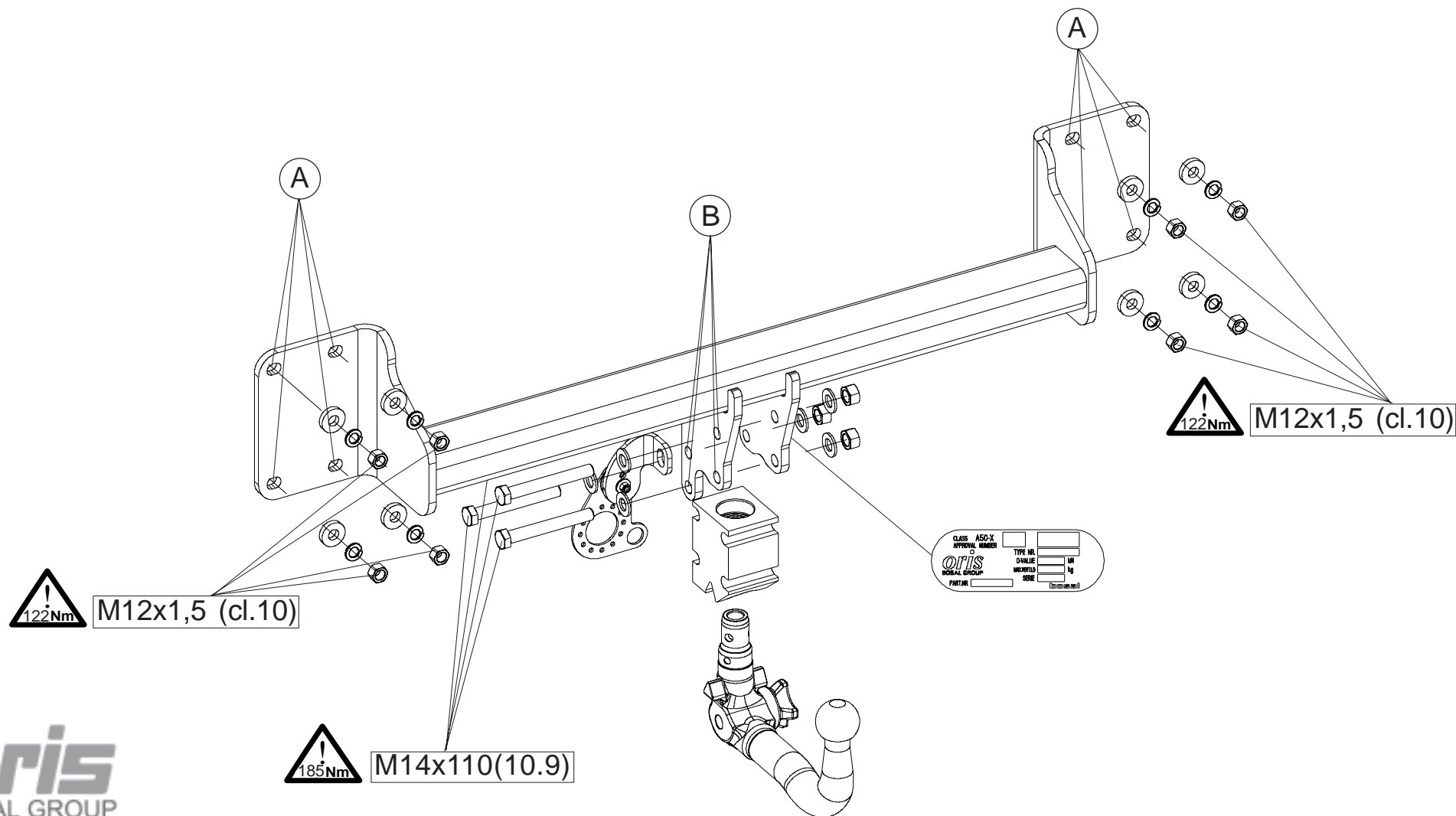

Meegeleverde onderdelen Mitgelieferte Befestigungsteile Provided parts Materiel de fixation joint Piezas incluidas	Medfølgende komponenter Vedlagt festemateriell Medföljande komponenter Mukana tulevat osat	Componenti forniti a corredo Dodané upevňovací díly Dostarczone części wymienn Általunk biztosított alkatrészek
--	---	--

bolt	size	Quality	Quantity	Spanner
	M14x110	10,9	4	 22

 8x A15	 8x M12x1,5 (cl.10)
 8x 30x13x6	 4x M14 (cl.10)
 8x A12.2	

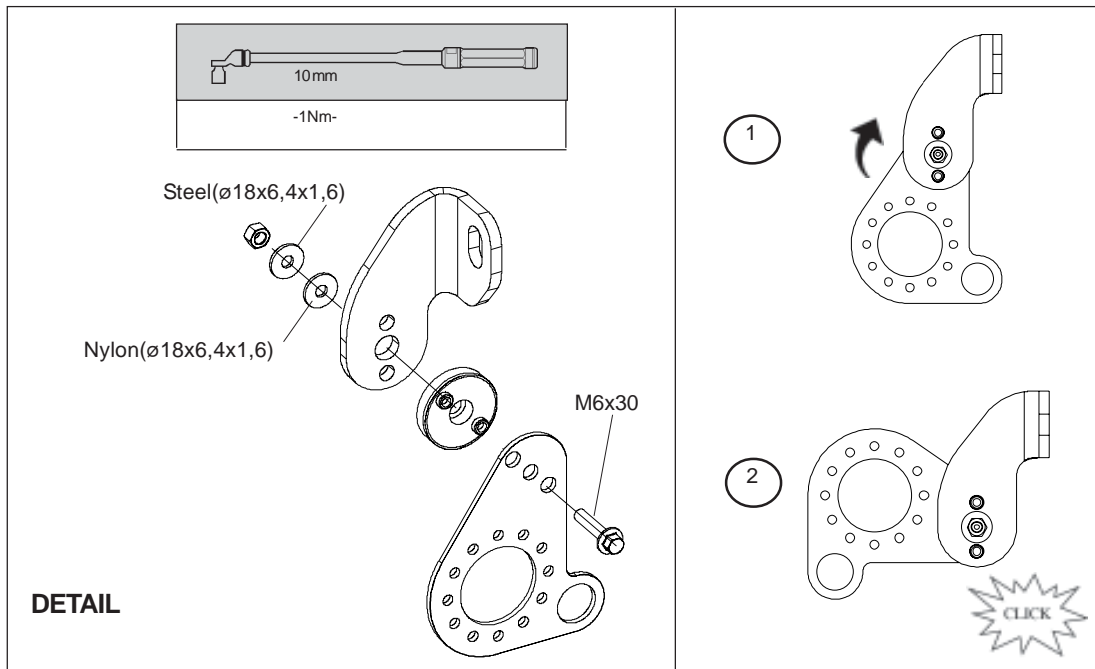
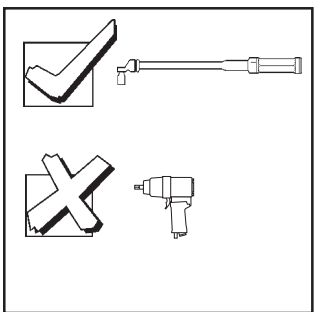

NL Voor het gebruik van deze trekhaak zijn de specificaties van de voertuigfabrikant met betrekking tot het maximale trekgewicht en de kogeldruk bindend. Raadpleeg Uw dealer voor het maximale trekgewicht wat Uw auto mag trekken, hierbij mogen de specificaties van deze trekhaak niet overschreden worden.

Overbelasting (overschrijding van de specificaties) van deze trekhaak kan leiden tot ernstige schade aan het voertuig en/of een breuk van de trekhaak.

In het uiterste geval kan een dergelijk overbelasting leiden tot het losraken van de rijdende aanhanger, caravan of fietsendrager. Dit kan vervolgens op zijn beurt mogelijk een zwaar of dodelijk letsel toebrengen aan personen in de directe omgeving van de aanhanger, caravan of fietsendrager

Bosal kan niet aansprakelijk worden gesteld voor enig gebrek in het product zoals veroorzaakt door de schuld of door welk onoordeelkundig gebruik (o.a. overbelasting) ook van de gebruiker of een persoon voor wie hij aansprakelijk is (sect. 185, art. 2 N.B.W.).

Formule t.b.v. bepaling van de D-waarde:

$$\frac{\text{max. aanhangwagengewicht (kg)} \times \text{max. voertuiggewicht (kg)} \times 9,81}{\text{max. aanhangwagengewicht (kg)} + \text{max. voertuiggewicht (kg)} + 1000} = D \text{ (kN)}$$

De door de voertuigfabrikant standaard toegestane bevestigingspunten zijn aangehouden.

Nationale richtlijnen betreffende de montagegoedkeuring moeten in acht worden genomen.

Deze montage- en gebruikshandleiding dient aan de voertuigdocumenten te worden toegevoegd.

Al onze producten worden gecontroleerd op compleetheid middels een weegcontrole systeem.

Reclamaties met betrekking tot ontbrekende delen kunnen alleen geaccepteerd worden indien deze gewichtscontrole sticker kan worden getoond.

Het is noodzakelijk om na ca. 1000 km gebruik de boutverbindingen na te trekken (volgens gegeven aanhaalmomenten).

D Im Falle der Benutzung einer Anhängervorrichtung sind die Vorschriften des Herstellers bezüglich der erlaubten maximalen Zuglast und der maximalen senkrechten Kugelbelastung unbedingt einzuhalten. Fragen Sie Ihren Fahrzeughersteller/lokalen Händler, wie groß die maximale Zuglast Ihres Autos ist. Es ist verboten, die Vorschriften bezüglich der Anhängervorrichtung zu übertreten.

Die Überlastung der Anhängervorrichtung (bzw. das Missachten der Vorschriften) kann zu schweren Schädigungen des Fahrzeugs und/oder der Anhängervorrichtung führen.

Eine solche Überlastung kann im Extremfall das Losreißen der gezogenen Einrichtung, also des Anhängers, des Wohnwagens oder der Fahrradhalterung zur Folge haben. Dieses kann wiederum zu schweren oder tödlichen Verletzungen der sich im ziehenden Fahrzeug befindlichen Personen und/oder sich auf dem Gelände aufhaltenden Unschuldigen führen.

Bosal kann nicht für solche eventuellen Fehler des Produkts zur Verantwortung gezogen werden, die durch falschen oder nicht bestimmungsgemäßen Gebrauch (unter anderem Überlastung) verursacht wurden, entweder durch den Nutzer oder eine Person, für die der Nutzer verantwortlich ist (Artikel 185, Absatz 2 N.B.W.).

Formel für D-Wert Ermittlung:

$$\frac{\text{Max. Anhängelast (kg)} \times \text{Zul. Kfz.-Gesamtgewicht (kg)} \times 9,81}{\text{Max. Anhängelast (kg)} + \text{Zul. Kfz.-Gesamtgewicht (kg)} + 1000} = D \text{ (kN)}$$

Die vom Fahrzeughersteller serienmäßig genehmigten Befestigungspunkte sind eingehalten.

Nationale Richtlinien über die Anbauabnahmen sind zu beachten.

Diese Montage- und Betriebsanleitung ist den Kfz.-Papieren beizufügen.

Bei der Auslieferung wird jedes unserer Produkte mit einem Gewichtskontrollsystem überprüft.

Im Falle fehlender Teile können wir der Bitte nach Nachlieferung nur entsprechen, wenn auch der Aufkleber, der die Gewichtskontrolle bestätigt, mit eingesandt wird.

Nach ca. 1000 km die Bolzenverbindungen, wie angegeben, nachziehen.

GB Always refer to the instructions of the vehicle manufacturer relating to the maximum Permissible towing weight and the maximum vertical ball loading when using the towbar. Ask your vehicle manufacturer / local dealer about maximum towing weights that apply to your vehicle and do not exceed values permitted for the towbar.

Overloading of the towbar (i.e. non-observance of instructions) may lead to severe damage to either the vehicle and/or the towbar itself.

In extreme cases overloading the towbar could result in the premature decoupling of the equipment being towed, whether that be a trailer, box, caravan or bicycle carrier. As a result this could also cause severe or fatal injuries to persons either within the towing vehicle and/or innocent bystanders in the area at that time.

Bosal may not be held responsible for any defect of the product caused by improper use or use other than the intended use (including overloading) by the user or any person for whom the user is responsible (Article 185(2) of N.B.W.).

Formula for D-Value:

$$\frac{\text{Max. trailerweight (kg)} \times \text{Max. permissible weight towing vehicle (kg)}}{\text{Max. trailerweight (kg)} + \text{Max. permissible weight towing vehicle (kg)}} \times \frac{9.81}{1000} = D \text{ (kN)}$$

The fixing points specified as standard must be observed.

National guidelines concerning official approval of accessories must be observed.

These installation and operating instructions must be enclosed with the vehicle papers.

All our products are controlled upon dispatch with a weight control system. In the case of missing parts we can only accept a request of replacement with the weight control sticker.

After about 1000 km use, re-tighten the bolts and nuts to the specified torque.

F Pour l'utilisation de l'attelage les instructions du constructeur du véhicule concernant le poids tracté maximum et la charge verticale maximale de la boule de l'attelage doivent être observées obligatoirement. Demander au vendeur / distributeur local du véhicule quel est le poids maximal tractable par votre véhicule et il est également interdit d'excéder les valeurs admissibles par l'attelage.

La surcharge de l'attelage (c'est-à-dire l'inobservation des règles) peut endommager sérieusement le véhicule et/ou l'attelage.

La conséquence d'une telle surcharge pourrait être la libération inattendue de l'équipement tracté, donc de la remorque ou du support de bicyclette. Une telle libération inattendue peut causer des blessures graves ou des blessures mortelles aux personnes se trouvant dans le véhicule tracteur et/ou aux passants innocents se trouvant sur les lieux.

Bosal ne saurait être retenu responsable de dommages causés par un usage incorrect ou par un usage différent de celui prévu (par exemple la surcharge), que ce soit par l'utilisateur lui-même ou par tout autre personne dont l'utilisateur est responsable (Point 2 de l'Article 185 de N.B.W.).

Formule pour le calcul de la valeur D:

$$\frac{\text{Poids max. de remorque (kg)} \times \text{Max. poids permissible du véhicule tracteur (kg)}}{\text{Poids max. de remorque (kg)} + \text{Max. poids permissible du véhicule tracteur (kg)}} \times \frac{9.81}{1000} = D \text{ (kN)}$$

Les points de fixations définis comme homologués doivent être observés.

Les recommandations nationales concernant l'approbation officielle des accessoires doivent être prises en considération.

Ces instructions de montage et d'opération doivent être jointes aux documents du véhicule.

Lors de la livraison, nous contrôlons tous nos produits par pesage de l'attelage. Dans le cas de pièce manquante, nous ne pouvons accepter une demande de supplément qu'avec l'étiquette certifiant le contrôle du poids.

Après 1000 km de traction, resserrer toute la boulonnerie aux couples prescrits.

- Ⓔ En caso de utilizar gancho de remolque, hay que observar obligatoriamente las prescripciones del fabricante del vehículo referentes al peso máximo permitido de remolque y la carga máxima vertical de la bola. Pregunte al comerciante de la marca/comerciante local de que cuánto es el peso remolcable máximo de su auto y no traspase los valores permitidos en las prescripciones referentes al gancho de remolque.

La sobrecarga del gancho de remolque (o sea la violación de las prescripciones) puede conllevar a un daño grave del vehículo y/o del gancho de remolque.

Este tipo de sobrecarga en casos extremos puede traer como resultado el desprendimiento del dispositivo remolcado, o sea del carro de remolque, de la caravana, o del portabicicletas. Y esto puede ocasionar lesiones graves o mortales a las personas que están en el vehículo remolcador y/o a las personas inocentes que están en el área.

Bosal no asume responsabilidad de ningún tipo por error eventual del producto causado por uso incorrecto o por no usarlo a lo que fue destinado (incluido la sobrecarga), tanto por parte del usuario como de cualquiera persona bajo su responsabilidad (párrafo 2 del artículo 185 del N.B.W.).

Fórmula para el cálculo del valor D:

$$\frac{\text{Peso máximo del coche del remolque (Kg)} \times \text{Peso máximo permitido del vehículo remolcador (Kg)} \times 9.81}{\text{Peso máximo del coche del remolque (Kg)} + \text{Peso máximo permitido del vehículo remolcador (Kg)}} = D(\text{kN})$$

Hay que tener en cuenta las prescripciones de los puntos de fijación estandarizado determinado.

Hay que tener en cuenta las directivas nacionales referentes a la autorización oficial de los accesorios.

A las instrucciones de instalación y de funcionamiento hay que adjuntarlo a los papeles del vehículo.

En el transporte controlamos todos nuestros productos en un sistema de control de peso.

En el caso de accesorios faltantes el pedido referente a su reemplazo sólo lo podemos aceptar conjunto con la presentación de la etiqueta adhesiva certificante del control de peso.

Cada 1000 km de uso es necesario comprobar las conexiones del perno (según los pares de apriete dados).

- Ⓕ Producentens forskrifter om maksimal tilladt trækvægt og maksimal vertikal belastning skal overholdes. Spørg bilproducenten/den lokale forhandler om den maksimale trækvægt, der gælder for Deres køretøj. De tilladte værdier for anhængertrækket må ikke overskrides.”

Overbelastning af trækkrogen (dvs. ikke-overholdelse af instruktionerne) kan føre til alvorlige skader på enten køretøjet og/eller selve trækkrogen.

I ekstreme tilfælde kan overbelastning af trækkrogen medføre for tidlig afkobling af det bugserede udstyr, f.eks. trailer, kasse, campingvogn eller cykelholder. Dette kan også forårsage alvorlige eller dødelige kvæstelser for personer, der opholder sig enten i det bugserende køretøj og/eller uskyldige tilskuere i området på det pågældende tidspunkt.

Bosal kan ikke holdes ansvarlig for eventuelle fejl i produktet, der opstår som følge af forkert eller anden uhensigtsmæssig brug (inkl. overbelastning) af brugeren eller enhver person, som brugeren er ansvarlig for (artikel 185 (2) i NBW)

Formel for beregning af D-værdien:

$$\frac{\text{Max. anhængervægt (kg)} \times \text{max. tilladte vægt af trækkøretøjet (kg)}}{\text{Max. anhængervægt (kg)} + \text{max. tilladte vægt af trækkøretøjet (kg)}} \times \frac{9.81}{1000} = D (\text{kN})$$

De som standard angivne fastgørelsespunkter skal overholdes.

De officielle nationale retningslinier vedr. tilladelser skal overholdes.

Disse monterings- og driftsinstruktioner skal vedlægges køretøjets officielle dokumenter.

Ved afsendelse kontrollerer vi alle vores produkter med vægtkontrolsystem. Rekvirering af manglende reservedele kan kun accepteres ved fremvisning af kontrolsedlen fra vægtkontrolsystemet.

Det er nødvendigt at efterspænde møtrikkerne efter ca. 1000 km.

- (N) Ved anvendelse av tilhengerfestet skal det tas hensyn til kjøretøyfabrikantens forskrifter vedrørende maksimal tauevekt og maksimalt vertikalt kulevekt. Spør fabrikanten / merkeforhandleren om den maksimale tauevekten. Det er forbudt å overskride forskriftene vedrørende tilhengerfestet.

Overbelastning av tilhengervekt (eller forsømming av forskriftene) kan føre til alvorlige skader av kjøretøyet og/eller tilhengerfestet.

I ekstreme tilfeller kan overbelastning resultere i at det tauete annlegget, altså trailer, campinvogn eller sykkeltrailer løsriver fra kjøretøyet. Og dette kan føre til alvorlige eller dødlige skader til personer sittende i den tauende bilen og/eller andre uskyldige personer som oppholder seg i nærheten.

Bosal kan ikke holdes ansvarlig for eventuelle produkfeil som framstår ifølge uriktig bruk (blant annet overbelastning) av brukeren eller en annen person som brukeren er ansvarlig for (artikkel 185 (2) i N.B.W.).

Formel for D-verdien:

$$\frac{\text{Maks tilhengervekt (kg)} \times \text{Maks. tillatt vekt for slepebilen (kg)}}{\text{Maks tilhengervekt (kg)} + \text{Maks. tillatt vekt for slepebilen (kg)}} \times \frac{9,81}{1000} = D \text{ (kN)}$$

Det skal tas hensyn til festepunktene angitt som standard.

Det skal tas hensyn til nasjonale retningslinjer som gjelder offisiell godkjenning av tilbehør.

Disse monterings- og driftsveiledninger skal vedlegges kjøretøyets dokumentasjon.

Ved transporten er alle våre produkter kontrollert ved hjelp av vektkontroll-systemet. I tilfelle manglende bestanddeler er erstatningen bare mulig ved framvisning av etiketten som attesterer vektkontrollen.

Det er nødvendig å etterstramme alle bolter etter ca. 1000 km (i henhold til de oppgitte tiltrekningsmomentene).

- (S) Kontrollera alltid anvisningarna av fordonets tillverkare beträffande om den maximala tillåtna vikt av släpvagnen, samt maximala tillåtliga vertikala vikt på kulan vid användning av dragkroken. Fråga fordonets tillverkaren / den lokala återförsäljare om dom maximala dragvikterna som gäller för ditt fordon, och inte överstiga dom här värden, som är tillåtna för dragkroken.

Överbelastningen av dragkroken (dvs. att man inte följer tillverkarens instruktioner) kan leda till allvarliga skador av fordonet och/eller dragkroken.

I extrema fall, kan överbelastningen av dragkroken leda till att utrustningen som bogseras, oavsett om det är en släpvagn, en låda, en husvagn eller en cykelhållare lossnar. Som ett resultat kan detta också orsaka allvarliga eller dödliga skador på personer.

Bosal kan inte hållas ansvarig för eventuella fel på produkten, som orsakats av felaktig användning, eller annan användning än den avsedda användningen (inklusive överlastning) av användaren, eller någon person för vilken användaren är ansvarig (artikel 185 (2) av N.B.W)).

Formeln för D-värdens beräkningen:

$$\frac{\text{Max. vikt av släpvagnen (kg)} \times \text{Totalvikt av fordonet (kg)}}{\text{Max. vikt av släpvagnen (kg)} + \text{Totalvikt av fordonet (kg)}} \times \frac{9,81}{1000} = D \text{ (kN)}$$

Dom monteringspunkterna, som är föreskrivna som standard, måste bibehållas.

Dom nationala riktlinjerna, angående officiell tillåtelse av tillbehör, måste bibehållas.

Dessa monterings- och användningsinstruktioner måste bifogas i fordonens dokumenten.

Innan leverans kontrollerar vi alla våra produkter med hjälp av ett viktkontrollsystem. I fall av frånvarande beståndsdelarna, kan vi endast acceptera önskningsar om ersättning, om du framvisar etiketten, som intygar viktkontrollen.

Det är nödvändigt att dra åt bultarna igen efter ungefär 1000 km körning (enligt angivna momentangivelser).

FIN Vetokoukkua käyttäessä on noudatettava auton valmistajan ohjeet koskien suurinta sallittua vedettyä painoa ja suurinta pystysuoraa kuulankantavuutta. Kysy myyjältäsi paljonko sinun autosi suurin sallittu vedetty paino on, äläkä rasita vetokoukkua enemmän kuin sallittu.

Vetokoukun ylläpito, (eli asetusten rikkominen) johtaa auton ja/tai vetokoukun vakavaan vaurioon.

Ääritapauksessa ylläpito saattaa johtaa laitteen, eli perävaunun, asuntovaunun tai pyöränsaaleikon irrottautumiseen. Tämä saattaa aiheuttaa vakavan loukkaantumisen tai jopa kuoleman vetoautossa oleville henkilöille ja/tai alueella oleville syyttömille henkilöille.

Bosalia ei voi syyttää tuotteen sellaisista mahdollisista vioista, jotka aiheutti epänormaali tai asiaton käyttö (muun muassa ylläpito), joko käyttäjän tai sellaisen henkilön toimesta josta käyttäjä on vastuussa (N.B.W. pykälä 185.alio 2.).

Ajo-ominaisuuksien kannalta on noudatettava ajoneuvon valmistajan määräyksiä koskien perävaunun rasiasta ja hinaajan painoa. Katso hinattavan perävaunun enimmäispaino käsikirjasta tai auton rekisteriotteesta; vetokoukkua koskevia arvoja ei saa ylittää.

Laskelma D-määrän määrittelemiseen:

$$\frac{\text{Perävaunun enimmäispaino (kg)} \times \text{Hinaavan ajoneuvon sallittu enimmäispaino (kg)}}{\text{Perävaunun enimmäispaino (kg)} + \text{Hinaavan ajoneuvon sallittu enimmäispaino (kg)}} \times \frac{9,81}{1000} = D \text{ (kN)}$$

Standardina noudatettava määritelyjä kiinnityskohtia.

Asennuksessa on noudatettava virallisia lisävarusteiden asennusta koskevia määräyksiä.

Asennus ja huolto-ohjeet on hyvä tallettaa ajoneuvon asiakirjoihin.

Toimituksen yhteydessä kaikki tuotteemme tarkistetaan painontarkistusjärjestelmällä. Osien puuttuessa korvauspyyntö otetaan vastaan vain painontarkistuksen todistavan tarran esittämisen jälkeen.

Tuhannen kilometrin jälkeen kiristys on tarkistettava.

I Quando si usa il dispositivo di traino fare sempre riferimento alle istruzioni del costruttore dell'autoveicolo per quanto riguarda il peso massimo rimorchiabile ed il peso massimo verticale sulla sfera. Informarsi presso il costruttore del veicolo o presso il suo distributore locale sul peso massimo rimorchiabile del vostro veicolo e non superare i valori ammessi per il dispositivo di traino.

Sovraccaricare il dispositivo di traino (o non osservare le istruzioni) può danneggiare il veicolo e/o il dispositivo stesso.

In casi estremi il sovraccarico del dispositivo di traino può portare allo sganciamento del traino (rimorchio, caravan o portabiciclette), con la conseguenza di causare gravi danni alle persone trasportate e/o alle persone che potrebbero trovarsi nell'area circostante in quel momento.

La Bosal non può essere ritenuta responsabile per i danni causati da un uso diverso o improprio del dispositivo di traino (incluso il sovraccarico) da parte dell'utente o di persona per la quale l'utente è responsabile (Articolo 185(2) dell' N.B.W.).

Formula per il calcolo del valore D:

$$\frac{\text{peso massimo rimorchio (kg)} \times \text{peso massimo permesso veicolo rimorchiatore (kg)}}{\text{peso massimo rimorchio (kg)} + \text{peso massimo permesso veicolo rimorchiatore (kg)}} \times \frac{9,81}{1000} = D \text{ (kN)}$$

Le prescrizioni sui punti di fissaggio definiti dal costruttore del veicolo sono rispettate.

Le norme nazionali per l'omologazione dei dispositivi di traino montati sui veicoli debbono essere rispettate.

Le istruzioni di montaggio e di utilizzo del dispositivo di traino devono essere allegate ai documenti del veicolo.

Tutti i nostri prodotti sono controllati al momento della spedizione con un sistema di controllo peso.

In caso di parti mancanti si accettano richieste di sostituzione esclusivamente con l'etichetta di controllo peso.

Verificare il serraggio di tutti i bulloni dopo i primi 1000 Km. di traino.

☞ Při používání tažného zařízení vždy dodržujte pokyny výrobce vozidla vztahující se na maximální přípustnou hmotnost soupravy a maximální vertikální zatížení tažné koule.

Informujte se u výrobce/prodejce o maximální hmotnosti nákladu taženého Vaším vozidlem a nikdy nepřekračujte hodnoty přípustné pro tažné zařízení.

Přetížení tažného zařízení (tj. nedodržování předpisů) může vést k těžkým škodám buď na vozidle a/nebo na tažném zařízení.

V extrémních případech může takové přetížení vést k odtržení taženého přívěsu (nákladního nebo obytného), nebo nosiče jízdních kol. To by mohlo také způsobit vážné nebo smrtelné zranění osob, ať už v tažném vozidle a/nebo mezi kolemjdoucími.

Firma Bosal nenese odpovědnost za případné vady výrobku způsobené jeho nesprávným použitím nebo použitím na jiné, než určené účely (včetně přetížení), uživatelem nebo osobou, za kterou je zodpovědný uživatel (čl. 185 (2) NBW)).

Vzorec pro výpočet hodnoty D:

$$\frac{\text{Max. hmotnost přívěsu (kg)} \times \text{Max. přípustná celková hmotnost vozidla (kg)}}{\text{Max. hmotnost přívěsu (kg)} + \text{Max. přípustná celková hmotnost vozidla (kg)}} \times \frac{9,81}{1000} = D \text{ (kN)}$$

Standardně předepsané body zakotvení se musí dodržet.

Musí se dodržet předpisy daného národního nařízení ohledně úředního povolení doplňků.

Tyto předpisy instalace a provozu musí být v každém případě připojené k dokumentům vozidla.

Při dodávce jsou všechny naše výrobky kontrolovány systémem pro kontrolu váhy. V případě doplnění chybějícího náhradního dílu, Vaši žádost na dodávku máme možnost přijmout pouze po prokázání nálepky o potvrzení kontroly váhy.

Po ujetí zhruba 1000 km je nutno zkontrolovat a dotáhnout všechny šrouby a matice na výše uvedené hodnoty utahovacího momentu.

☞ W przypadku używania haka holowniczego należy zachować wymagania producenta dotyczące dopuszczalnej masy holowanej przyczepy i maksymalnego pionowego obciążenia zaczepu kulistego. Należy poinformować się u swojego dealera samochodu ile wynosi maksymalna masa holowanej przyczepy i nie wolno przekroczyć podanych wartości dotyczących haka holowniczego.

Przeciążenie haka holowniczego (czyli naruszenie przepisów) może spowodować poważne uszkodzenie pojazdu i/lub haka.

W skrajnych przypadkach takie przeciążenie może spowodować uwolnienie się holowanego sprzętu, czyli przyczepy, przyczepy kempingowej, lub bagażnika rowerowego. Może to stać się przyczyną poważnych lub śmiertelnych obrażeń osób znajdujących się w holującym pojeździe i/lub przypadkowych niewinnych osób przebywających w pobliżu.

Bosal nie ponosi odpowiedzialności za jakiegokolwiek błędy w produkcji, spowodowane nieprawidłowym lub niewłaściwym użyciem (w tym przeciążeniem) haka przez użytkownika lub osoby, za które użytkownik jest odpowiedzialny (N.B.W. artykuł 185. ustęp 2.).

Wzór obliczania wartości D:

$$\frac{\text{Maks. ciężar przyczepy (kg)} \times \text{największa dozwolona masa całkowita pojazdu holującego (kg)}}{\text{Maks. ciężar przyczepy (kg)} + \text{największa dozwolona masa całkowita pojazdu holującego (kg)}} \times \frac{9,81}{1000} = D \text{ (kN)}$$

Należy zachować standardowo przypisane punkty mocowania.

Należy przestrzegać krajowych norm w zakresie pozwoleń na akcesoria.

Niniejszą instrukcję montażu należy dołączyć do dokumentów pojazdu.

Podczas transportu wszystkie produkty sprawdzamy za pomocą systemu kontroli ciężaru.

Prośby dotyczące uzupełnienia brakujących części przyjmujemy za okazaniem winyety potwierdzającej kontrolę ciężaru.

Po przejechaniu około 1000 km należy ponownie dokręcić śruby i nakrętki odpowiednim momentem.

H A vonóhorog használata esetén a jármű gyártójának a megengedett maximális vontatott súlyra és a maximális függőleges gömbterhelésre vonatkozó előírásait kötelezően be kell tartani. Kérdezze meg gépjármű-kereskedőjét/helyi forgalmazóját, mennyi az Ön autója által maximálisan vontatható súly és ilyenkor a vonóhorogra vonatkozó előírásokat tilos túllépni.

A vonóhorog túlterhelése (vagyis az előírások megszegése) a gépjármű és/vagy a vonóhorog súlyos károsodásához vezethet.

Egy ilyen túlterhelés szélsőséges esetben a vontatott berendezést, tehát az utánfutó, lakókocsi vagy kerékpártartó elszabadulását eredményezheti. Ez pedig súlyos vagy halálos kimenetelű sérülést okozhat a vontató járműben tartózkodó személyeknek és/vagy a területen tartózkodó véletlen nézelődőknek.

A Bosal nem vonható felelősségre a termék olyan esetleges hibáiért, amelyeket helytelen vagy nem rendeltetésszerű használat okozott (többek között túlterhelés), akár a felhasználó, akár olyan személy részéről, akiért a felhasználó felelősséggel tartozik (N.B.W. 185. Cikk 2. bek.).

A jármű gyártója által a vontatásra, és a függőleges terhelésre vonatkozóan közölt specifikációnak a jármű menettulajdonságai szempontjából döntő jelentősége van. A gépkocsijához kapcsolható utánfutó maximális súlyát illetően lapozza fel az autó felhasználói kézikönyvét, illetve típusengedélyét.

A vontatószerkezetre megadott értékeket nem szabad túllépni.

A D-érték számításához használt képlet:

$$\frac{\text{Az utánfutó max. súlya (kg)} \times \text{a vontató jármű megengedett maximális súlya (kg)} \times 9,81}{1000} = D \text{ (kN)}$$

Az utánfutó max. súlya (kg) + a vontató jármű megengedett maximális súlya (kg)

A szabványosként meghatározott rögzítési pontoktól eltérni nem lehet.

A tartozékok hatósági jóváhagyására vonatkozó nemzeti irányelveket be kell tartani.

A jelen szerelési és üzemeltetési utasítást csatolni kell a jármű okmányaihoz.

Feladás után valamennyi termékünket súlyellenőrző rendszerrel állítjuk be. Hiányzó alkatrész esetén, csak a súlyellenőrző megtörténtét igazoló matrica ellenében áll módunkban eleget tenni a pótlásra vonatkozó kérésnek.

A csavarokat és a csavaranyákat 1000 kilométerenként, újra kell húzni a megadott nyomatékértékkel.

NL 048553 MONTAGEHANDLEIDING

1. Meegeleverde onderdelen en bevestigingsmaterialen van de trekhaak verwijderen. Eventueel aanwezige kit ter plaatse van de bevestigingspunten verwijderen.
2. Demonteer links en rechts in de wielbakken 2 kunststof drukkers. Bestel hiervoor bij Uw BMW dealer vervangende kunststof drukkers.
3. Duw de wielbakflappen voorzichtig opzij en verwijder de hierondergelegen bout.
4. Verwijder links en rechts de reflectoren van de bumper en de hierondergelegen bout.
5. Demonteer 6 bouten aan de onderzijde van de bumper. Verwijder de bumper.
Let op de parkeersensoren, demonteer de stekker in de rechter achterzijde van de auto!
6. Demonteer de binnenbumper. Deze komt te vervallen.
7. Indien er geen bumperuitsparing aanwezig is, dient deze alsnog volgens contour aan de binnenzijde van de bumper gemaakt te worden.
8. Hergebruik de afdichtingsrubbers voor de carrosseriegaten.
9. Monteer onderhaak t.p.v. de gaten "A" incl. carrosserieringen 30x13x6, veerringen en moeren M12x1,5(cl.10).
10. Monteer de stekkerdoosplaat volgens detail.
11. Monteer de kogelbehuizing en stekkerdoosplaat t.p.v. de gaten "B" met 4 bouten M14x110(10,9), incl. sluitringen en stoverborgmoeren.
12. Zet de trekhaak vast. Hierbij de aanhaalmomenten volgens tabel hanteren.
13. Herplaats de onder punt 2 t/m 5 verwijderde onderdelen.

D 048553 MONTAGEANLEITUNG

1. Die Anhängervorrichtung auspacken und die Befestigungsteile auf Vollständigkeit überprüfen. Im Bereich der Befestigungspunkte den Unterbodenschutz entfernen.
2. In beiden Radschutzkasten 2 Kunststoffdruckknöpfe demontieren. Sie sollen beim BMW Markenhändler 2 Ersatz-Kunststoffdruckknöpfe bestellen.
3. Die Ränder in Radschutzkasten zur Seite drücken und die darunter befindliche Schraube entfernen.
4. An der linken und rechten Seite die Reflektoren des Stoßfängers und die darunter befindliche Schraube entfernen.
5. 6 Schrauben an der Unterseite des Stoßfängers demontieren. Den Stoßfänger entfernen.
ACHTUNG: Parksensoren! Den Stecker auf der rechten Hinterseite des Fahrzeuges demontieren.
6. Den Innenstoßfänger demontieren. Der Innenstoßfänger wird nicht mehr benötigt.
7. Wenn keinen Ausschnitt in der Stoßfänger ist, einen Ausschnitt gemäß dem markierten Teil an der Innenseite des Stoßfängers vornehmen.
8. Die Abdeckgummis für die Karosserielöcher wiederverwenden.
9. Den Querträger mit Karosseriescheiben 30x13x6, Federringen und Muttern M12x1,5(cl.10) an den Löchern „A“ montieren.
10. Die Steckdosenhalteplatte gemäß Detail montieren.
11. Die Kugelaufnahme und Steckdosenhalteplatte mit 4 Schrauben M14x110(10,9), Unterlegscheiben und selbstsichernden Muttern an den Löchern "B" montieren.
12. Die Anhängervorrichtung festziehen. Handhaben Sie hierbei die Anzugsmomente gemäß der Tabelle.
13. Alle in Punkt 2, 3, 4 und 5 entfernten Teile wieder montieren.

GB 048553 FITTING INSTRUCTIONS

1. Unpack the towing bracket and check its contents against the parts list. If necessary, remove the underseal from around the fitting points of the luggage compartment/frame members.
2. Dismount at the LH and RH side of the wheel arches 2 synthetic push buttons.
Order 2 synthetic push buttons at your BMW dealer instead.
3. Push aside the wheel arch trim and remove the bolt underneath.
4. Remove at the LH and RH side the reflectors from the bumper and the bolt underneath.
5. Dismount 6 bolts at the lower side of the bumper.
Remove the bumper.
Take care of the parking sensors, dismount the plug in the RH back side of the car!
6. Dismount the inside bumper. The inside bumper will no longer be used.
7. If there is no recess in the bumper, make a recess according the marked part on the inside of the bumper.
8. Re-use the cover rubbers at the holes of the chassis.
9. Mount the crossbar at the holes "A" using large washers 30x13x6, spring washers and M12x1,5(cl.10) nuts.
10. Mount the socketplate according the detail.
11. Mount the ball housing and socket plate at the holes "B" using 4 M14x110(10,9) bolts, plain washers and lock nuts.
12. Attach the towbar. Use the tightening tolerances from the torque table on page 2.
13. Replace all the parts mentioned in point 2, 3, 4 and 5.

F 048553 DESCRIPTION DU MONTAGE

1. Séparer les différents éléments d'attelage et vérifier le contenu par rapport à la liste de pièces. Si nécessaire, enlever le mastic de protection autour des points de fixation du coffre et des longerons du châssis.
2. Démonter, à gauche et à droite, 2 poussoirs synthétiques dans les logements de roue.
Commander 2 poussoirs de rechange au revendeur agréé BMW.
3. Ecarter les bords des logements de roue et enlever le boulon au dessous.
4. Enlever, à gauche et à droite, les réflecteurs du pare-chocs et le boulon au dessous.
5. Démonter 6 boulons au dessus du pare-chocs.
Enlever le pare-chocs.
Faire attention aux détecteurs de stationnement! Démonter la fiche à l'arrière droit de la voiture.
6. Démonter le pare-chocs intérieur. Le pare-chocs intérieur ne sera pas réutilisé.
7. S'il n'y a pas de découpe sur le pare-chocs, faire une découpe à l'intérieure du pare-chocs, selon la partie marquée.
8. Réutiliser les caoutchoucs de protection des trous de la carrosserie.
9. Monter l'attelage au niveau des trous "A" à l'aide des rondelles de carrosserie 30x13x6, des rondelles grower et des écrous M12x1,5(cl.10).
10. Monter le support de prise suivant le détail.
11. Monter le support de boule et le support de prise au niveau des trous "B" à l'aide des 4 boulons M14x110(10,9), des rondelles plates et des écrous freins.
12. Fixer l'attelage. Utiliser les couples de serrage conformément au tableau de la page 2.
13. Remonter toutes les parties enlevées aux points 2, 3, 4 et 5.

E 048553 INSTRUCCIONES DE MONTAJE

1. Sacar las piezas y el material de sujeción incluidos en el gancho de remolque. Si procede, retirar el pegamento existente en los puntos de sujeción.
2. Desmonte los 2 botones de presión en la parte izquierda y derecha de los pasos de las ruedas. En vez de los mismos encargue 2 botones sintéticos de presión con el comerciante de la marca BMW.
3. Aparte el revestimiento del paso de las ruedas y quite el tornillo que se encuentra debajo del mismo.
4. Quite los refractores de la luz del parachoques y el tornillo que se encuentra debajo de los mismos tanto en la parte izquierda como en la derecha.
5. Desmonte los 6 tornillos de la parte inferior del parachoques.
Quite el parachoques.
¡Tenga cuidado con los sensores de aparcamiento, desmonte el tapón que se encuentra en la parte posterior derecha del auto!
6. Desmonte el parachoques interior. Al parachoques interior ya no lo vamos a necesitar más.
7. Si el parachoques no está recortado, recórtelo de acuerdo a la parte interior señalada.
8. Utilice de nuevo las gomas de recubrimiento en los huecos que se encuentran en el chasis.
9. Monte la travesa a los huecos "A" utilizando arandelas grandes 30x13x6, arandelas de fijación y contratueras M12x1,5 (cl.10).
10. Monte soporte para el Kit Eléctrico según muestra la figura 1.
11. Monte el revestimiento de la bola de remolque y el soporte para el Kit Eléctrico a los agujeros "B" utilizando 4 tornillos M14x110 (10,9), arandelas planas y contratueras de seguridad.
12. Fijar el gancho de remolque. Aplicar para eso los pares de apriete según la tabla.
13. Restituya todos los accesorios que quitó en los puntos 2, 3, 4 y 5.

DK 048553 MONTAGEVEJLEDNING

1. Fjern de dele og monteringsmaterialer, der sidder på trækkroge. Eventuelt kit på fastgørelsespunkterne fjernes.
2. Fjern 2 syntetiske trykknapper i venstre og højre hjulkasse. Bestil i stedet 2 syntetiske trykknapper hos Deres BMW forhandler.
3. Skub hjulkassens beklædning til side og fjern bolten nedenfor.
4. Fjern på venstre og højre side reflektorerne fra kofangeren og bolten nedenfor.
5. Afmonter 6 bolte på kofangerens bagside.
Fjern kofangeren.
Pas på parkeringssensorerne og afmonter stikket på bilens højre side.
6. Afmonter inderkofangeren. Der bliver ikke brug for den fremover.
7. Er der ingen udskæring i kofangeren, lav en udskæring på kofangerens indvendige side som markeret.
8. Genbrug tætningsgummiet ved hullerne på chassiset.
9. Monter tværvange i hullerne "A" vha. karosseriskiver 30x13x6, fjederskiver og møtrikker M12x1,5(cl.10).
10. Monter stikdåsepladen ifølge fig.
11. Monter trækkuglehuset og stikdåsepladen i hullerne "B" vha. 4 stk. M14x110 (10,9) bolte, planskiver og kontramøtrikker.
12. Fastgør tværvangen. Følg tilspændingsmomenterne i tabellen.
13. Sæt alle dele på plads, som blev fjernet i punkterne 2, 3, 4 og 5.

N 048553 MONTERINGSVEILEDNING

1. Fjern vedlagte deler og festemateriell fra tilhengerfestet. Fjern eventuelt kitt som måtte befinne seg på festepunktene.
2. Demonter de to plastknappene fra den venstre og høyre siden av hjulkassene. Bestill 2 plastknapper i steden hos BMW merkeforhandleren.
3. Skyv vekk hjulkassenes dekke og fjern bolten som er under det.
4. Fjern reflektorene fra støtfangeren og bolten under dem både på den venstre og høyre siden.
5. Demonter de 6 boltene fra undersiden av støtfangeren.
Fjern støtfangeren.
Pass på parkeringssensorene, demonter proppen fra bilens høyre bakside.
6. Demonter støtfangerinnlegget. Støtfangerinnlegget trenger du ikke lenger.
7. Lag en utsparing i støtfangeren, dersom det ikke finnes en, i henhold til den markerte delen.
8. Bruk dekkegummieni igjen ved hullene på chassisen.
9. Monter tværbjelken ved hullene „A” ved hjelp av store tetningsskiver 30x13x6, sprengskiver og M12x1,5 (cl.10) muttere.
10. Monter kontaktholderen i henhold til bilde i detalj.
11. Monter kuleholderen og kontaktholderen ved hullene “B” ved hjelp av 4 stykker M14x110 (10,9) bolter, flate tetningsskiver og låsemuttere.
12. Skru fast tilhengerfestet. Bruk de tiltrekningsmomentene som er oppgitt i tabellen.
13. Sett alle delene som ble fjernet under punkt 2, 3, 4 og 5 tilbake på plass.

S 048553 MONTERINGSINSTRUKTION

1. Packa upp monteringsssatsen och kontrollera innehållet mot detaljbeskrivning. Om det behövs tag bort underredsmassa runt monteringspunkterna i bagageutrymmet och under bilen.
2. Montera av dom 2 syntetiska tryckknapparna, som finns på högra sidan och vänstra sidan av hjulbågarna. Beställ 2 syntetiska tryckknappar hos din BMW-handlare istället.
3. Skjuta beklädningsen av hjulbågen åt sidan, sedan ta bort skruven, som finns undertill.
4. Ta bort strålkastarena från stötfångaren, sedan ta bort skruven, som finns undertill, på högra sidan och på vänstra sidan.
5. Montera av dom 6 skruvarna, från den undre delen av stötfångaren.
Ta bort stötfångaren.
Akta på parkeringssensorna: montera av pluggen, som finns vid den bakre delen av fordonet, på högre sidan!
6. Montera av inlägget av stötfångaren: Inlägget av stötfångaren kommer ej att användas mer.
7. Om det finns ingen inristning på stötfångaren, då göra en inristning, vid den inre sidan, enligt delen som är markerade.
8. Återanvänd täckgumminen, vid hålen, som finns på underredet.
9. Montera dragbalken vid hålen „A”, med hjälp av dom stora brickorna 30x13x6, dom fjädrande brickorna, och skruvmutterarna M12x1,5 (cl.10).
10. Montera kontakthållaren, enligt markerad på teckningen.
11. Montera huset till kulan samt kontakthållaren vid hålen “B” med hjälp av 4 skruvar M14x110 (10,9) samt brickor och säkerhetsmutterarna.
12. Sätt fast dragbalken. Använd härvid åtdragningsmomenten enligt tabellen.
13. Placera tillbaka samtliga beståndsdelar, som röjades undan vid raderna 2, 3, 4 och 5.

FIN 048553 ASENNUSOHJEET

1. Pura vetokoukkupakkaus ja tarkista listasta, että kaikki asennuksessa tarvittavat osat löytyvät. Jos tarpeellista poista alustansuojaus kiinnityskohdista.
2. Poista 2 muovipainonappia pyöräkaarien vasemmasta ja oikeasta sivusta. Tilaa niiden sijasta 2 muovipainonappia BMW palvelupisteestä.
3. Työnnä pyöräkaaren päällystys sivulle ja poista sen alla oleva ruuvi.
4. Poista valoheijastimet peräpuskurista ja niiden alla vasemmalla ja oikealla olevat ruuvit.
5. Poista 6 ruuvia peräpuskurin alaosasta.
Poista peräpuskuri.
Varo pysäköintitutkia! Poista auton oikealla takaosalla oleva tolppa!
6. Poista sisäpuskuri. Sisäpuskuria ei tästedes tulla tarvitsemaan.
7. Jos puskurissa ei ole leikkausta, tee leikkaus merkatun osan mukaisesti sisälle.
8. Käytä päällystyskumit uudelleen alustalla olevilla rei'illä .
9. Asenna ristitanko rei'ille „A” käyttäen puualuslevyjä 30x13x6, jousialuslevyjä ja M12x1,5 (cl.10) muttereita.
10. Asenna pistokkeenpitolevy kuvan mukaisesti.
11. Asenna vetokuulan tuki ja pistokkeenpitolevy rei'istä “B” käyttämällä 4 M14x110 (10,9) -ruuvia, litteitä alusrenkaita ja turvamuttereita.
12. Kiinnitä vetokoukku.Kiristä se taulukossa annetun kiristysmomentin mukaisesti.
13. Laita kaikki kohdissa 2, 3, 4 ja 5 poistetut osat paikalleen.

I 048553 ISTRUZIONI DI MONTAGGIO

1. Aprire l'imballaggio della struttura di traino e controllare il contenuto a fronte dell'elenco componenti. Se necessario, rimuovere il mastice di protezione intorno ai punti di fissaggio.
2. Smontare, a sinistra e destra, i 2 tappi a pressione negli alloggiamenti della ruota. Ordinare 2 tappi di ricambio presso un concessionario BMW.
3. Scostare i bordi degli alloggiamenti della ruota e togliere i bulloni sotto.
4. Togliere, a sinistra e destra, i riflettori del paraurti ed il bullone sotto.
5. Smontare 6 bulloni sopra il paraurti.
Togliere il paraurti.
Fare attenzione ai sensori di parcheggio! Smontare la spina nel lato posteriore destro della vettura.
6. Smontare il paraurti interno, che non sarà più rimontato.
7. Se non è presente un recesso nel paraurti, realizzarlo conformemente alla parte segnata all'interno.
8. Riutilizzare i gommini di protezione dei fori della carrozzeria..
9. Montare il dispositivo di traino nei fori “A” con rondelle di carrozzeria 30x13x6, rondelle elastiche e dadi M12x1,5(cl.10).
10. Montare il portapresa come indicato nel dettaglio.
11. Montare il supporto della sfera ed il portapresa nei fori “B”, utilizzando 4 bulloni M14x110 (10, 9), rondelle piatte e dadi autobloccanti.
12. Fissare la struttura di traino serrando i bulloni alle coppie di serraggio riportate nella tabella.
13. Rimontare tutti i pezzi precedentemente smontati nei punti 2, 3, 4 e 5.

CZ 048553 NÁVOD K MONTÁŽI

1. Podle přiloženého seznamu zkontrolovat jednotlivé součásti tažného zařízení. Pokud je to nezbytné, odstranit ze styčných bodů v zavazadlovém prostoru ochranný prostředek.
2. Odmontujte dva kusy tlačítek z umělé hmoty na oblouku kol na pravé i na levé straně. Objednejte namísto nich dva kusy tlačítek z umělé hmoty od značkového prodejce BMW.
3. Odhrňte kryt oblouku kol, a odmontujte šroub nacházející se pod ním.
4. Odstraňte odrážače světel z nárazníku a šrouby pod nimi na pravé i na levé straně.
5. Odmontujte šest kusů šroubů ze spodní strany nárazníku.
Odstraňte nárazník.
Dávejte pozor na parkovací čidla, odmontujte kryt umístěný ze spodní strany na pravé straně auta.
6. Odmontujte vložku nárazníku. Vložku nárazníku už v budoucnu nebudete potřebovat.
7. Pokud není nářez na nárazníku, připravte nářez na vnitřní straně nárazníku podle uvedeného náskrtu.
8. Použijte znovu krycí pryže na díry umístěné na podvozku.
9. Namontujte příčnou tyč číslo k bodům s označením „A“ použitím velkých podložek 30x13x6, podložek listové pružiny a šroubových matic o rozměru M12x1,5 (cl.10).
10. Připevněte držák zásuvky jak je znázorněno na detailu.
11. Připevněte kryt koule a držák zásuvky do otvorů „B“ použitím 4 šroubů M14x110 (10,9) pružných podložek a uzavíratelných matic.
12. Upevněte tažné zařízení dotažením šroubů utahovacím momentem podle tabulky na straně 2.
13. Dejte zpět všechny součástky odstraněné v bodech číslo 2, 3, 4 a 5.

PL 048553 INSTRUKCJA MONTAŻU

1. Należy rozpakować statyw holowniczy i sprawdzić jego zawartość, porównując z wykazem części. W razie potrzeby należy usunąć osłonę podwozia w okolicy punktów umocowania osłony bagażnika/ podwozia.
2. Z prawej i lewej strony należy zdemontować z nadkoli 2 plastikowe przyciski. Zamiast nich należy zamówić 2 plastikowe przyciski w serwisie BMW.
3. Pokrycie nadkoli należy odchylić i usunąć znajdującą się pod nim śrubę.
4. Należy usunąć światła odblaskowe ze zderzaka i znajdujące się pod nimi śruby z lewej i prawej strony.
5. Należy zdemontować 6 śrub ze spodni zderzaka.
Należy zdemontować zderzak.
Uwaga na czujniki parkowania, należy zdemontować znajdujący się z tyłu samochodu wtyk!
6. Należy zdemontować wkładkę zderzaka. Nie będzie ona już potrzebna.
7. Jeśli nie ma wycięcia na zderzaku, należy wykonać wycięcie od strony wewnętrznej odpowiednio do zaznaczonej części.
8. Należy wykorzystać ponownie gumki ochronne przy otworach w podwoziu.
9. Należy zamontować drążek poprzeczny do otworów „A” za pomocą specjalnych podkładek stosowanych do drewna 30x13x6, podkładek sprężystych i nakrętek M12x1,5 (cl.10).
10. Należy zamontować płytę z gniazdem wtykowym na podstawie rysunku.
11. Należy zamontować oprawkę zaczepu kulistego i płytę z gniazdem wtykowym do otworów „B” za pomocą 4 śrub M 14x110 (10,9), płaskich podkładek i nakrętek
12. Należy umocować drążek holowniczy. Należy stosować momenty wyszczególnione w tabeli.
13. Należy z powrotem zamontować części wymienione w punkcie 2, 3, 4 i 5.

H 048553 SZERELÉSI ÚTMUTATÓ

1. Csomagolja ki a vonóhorgot és ellenőrizze a tartalmát, összevetve az alkatrészlistával. Szükség esetén távolítsa el az alsó tömítést a vonóhorog rögzítési pontjairól.
2. Szerelje le a 2 műanyag nyomógombot a kerékívek bal- és jobboldalán. Rendeljen 2 műanyag nyomógombot helyettük a BMW márkakereskedőnél.
3. Tolja félre a kerékív borítását és távolítsa el az alatta található csavart.
4. Távolítsa el a fényvisszaverőket a lökhárítóról és az alattuk található csavart bal- és jobboldalon.
5. Szerelje le a 6 csavart a lökhárító aljáról.
Távolítsa el a lökhárítót.
Ügyeljen a parkoló radarokra, szerelje le az autó jobb hátulján található dugót!
6. Szerelje le a lökhárítóbetétet. A lökhárítóbetétre már nem lesz szükség.
7. Ha nincs bemetszés a lökhárítón, készítsen egy bemetszést a megjelölt résznek megfelelően belül.
8. Használja fel újra a takarógumikat az alvázon található lyukaknál.
9. Szerelje fel az vonóhorog testet az „A” lyukakhoz fakötésű alátéteket 30x13x6, rugós alátéteket és M12x1,5 (cl.10) csavaranyákat használva.
10. Szerelje fel a dugaljártó lemezt a rajz szerint.
11. Szerelje fel a vonógömb foglalatát és a dugaljártó lemezt a „B” lyukakhoz 4 db M14x110-es (10,9) csavart, lapos alátéteket és biztosítóanyákat használva.
12. Erősítse fel a vonóhorgot. Használja az 2. oldalon található nyomtáblázat meghúzásra vonatkozó tűréshatárait.
13. Szerelje vissza az 2, 3, 4 és 5 pontban említett összes eltávolított alkatrészt.