

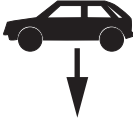

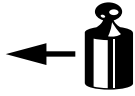







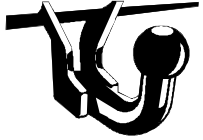

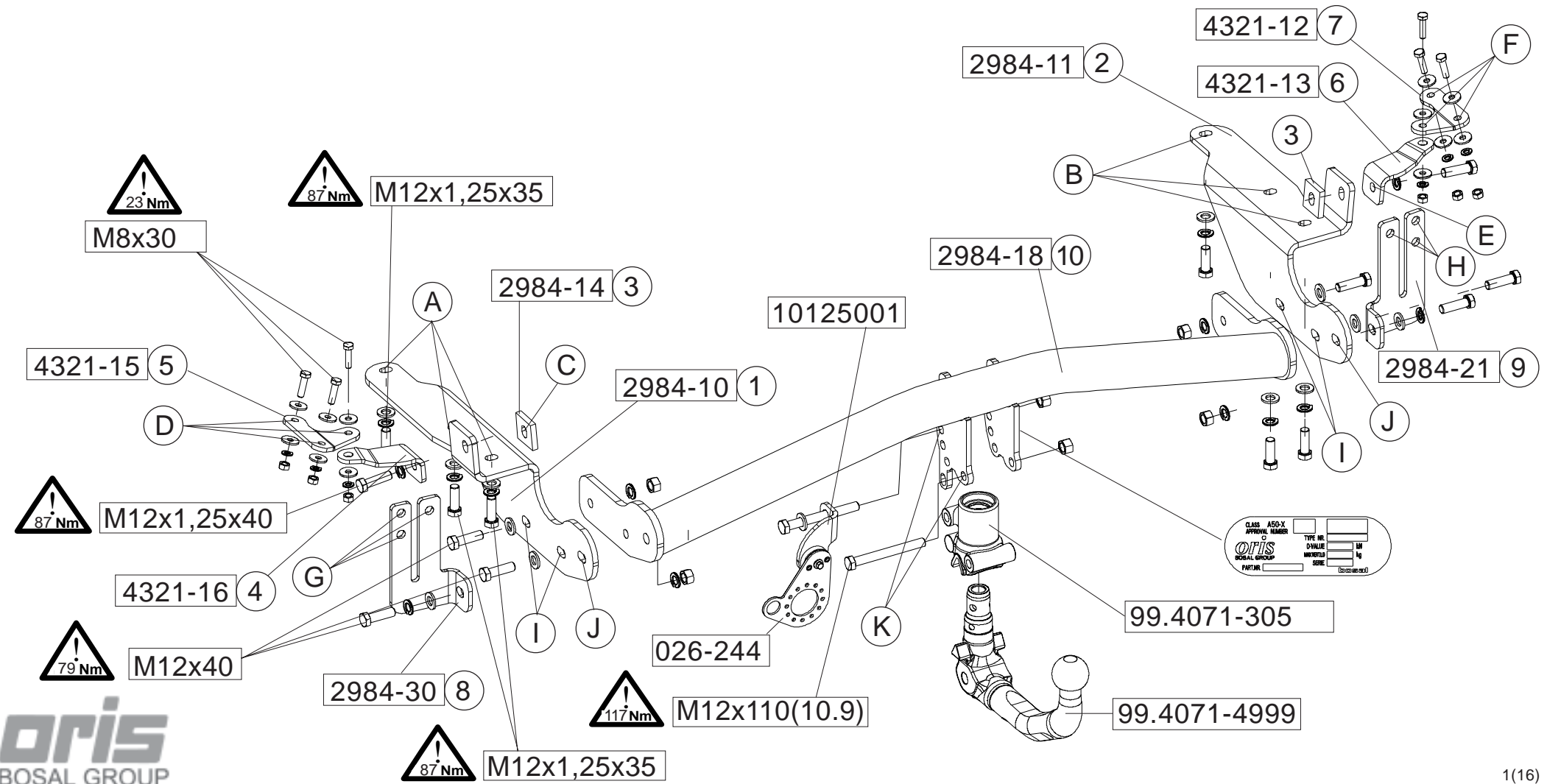

<ul style="list-style-type: none"> NL Montagehandleiding D Montageanleitung GB Fitting instruction F Instruction de montage E Instrucciones de montaje DK Montagevejledning N Monteringsveiledning S Monteringshandledning FIN Asennusohje I Istruzioni di montaggio CZ Návod k montáži PL Instrukcja montażu H Szerelési utasítás 	Partnr.: 049993	 EC 94/20 e4 00-4270	 2200 kg	 2050 kg	 90 kg	D waarde value Wert valeur 10,41 kN	 (c) BOSAL Plant 34 Date: 13-01-2010 Rev. nr. 01
	TOYOTA RAV4  2010 →						



 88.049993				 
	size	quality	quantity	spanner
	M8x30	8.8	6	13
	M12x40	8.8	6	19
	M12x1,25x35	8.8	6	19
	M12x1,25x40	8.8	2	19
	M12x110	10.9	2	19
	M8		6	
	M12		4	
	M12		2	
	ø13		13	
	A8		6	
	A12		14	
	ø8,4		12	
 026-234				

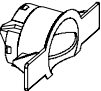
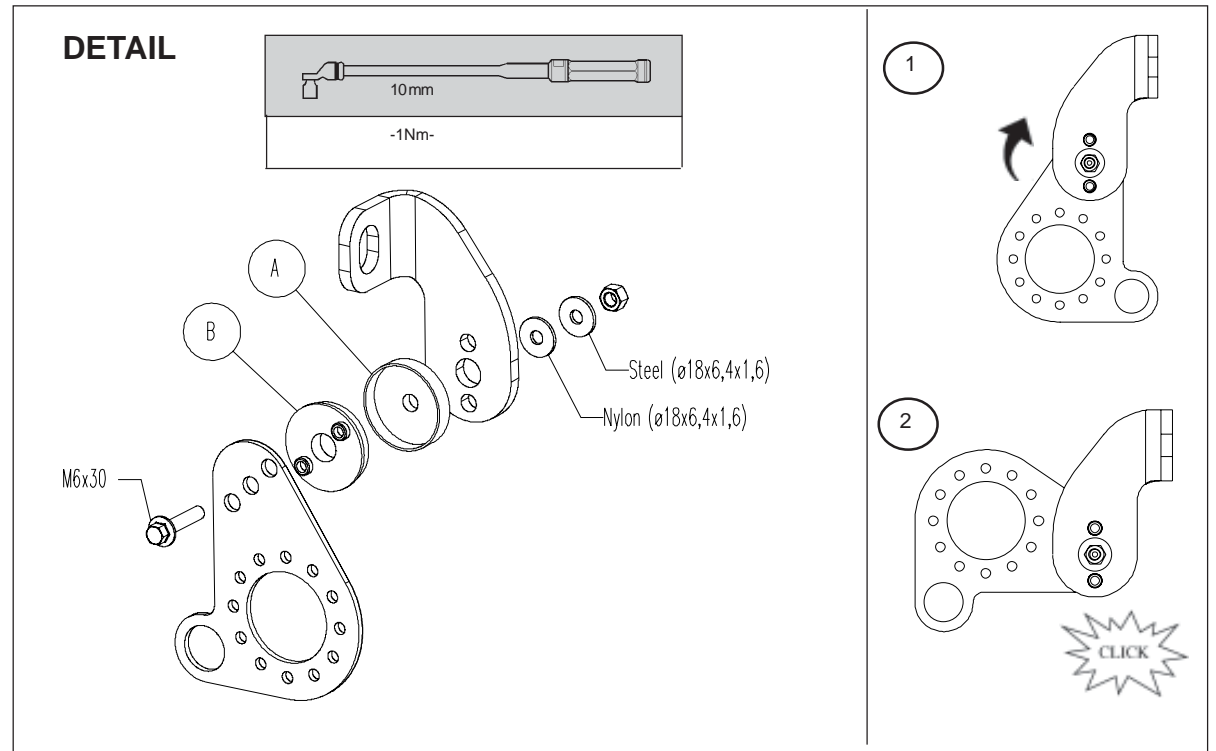

- (NL) De tussenruimte conform supplement VII, afbeelding 30 van de richtlijn 94/20/EG moet in acht worden genomen.
- (D) Der Freiraum nach Anhang VII, Abbildung 30 der Richtlinie 94/20/EG ist zu gewährleisten.
- (GB) The clearance specified in appendix VII, diagram 30 of guideline 94/20/EC must be guaranteed.
- (F) La zone de dégagement doit être garantie conformément à l'annexe VII, illustration 30 de la directive 94/20/CE.
- (E) Debe garantizarse el espacio libre, conforme al anexo VII, figura 30 de la directiva comunitaria CE/94/20.
- (DK) Frirommet skal overholdes iht. bilag VII, fig. 30 i direktiv 94/20/EU.
- (N) Frirommet etter tillegg VII, figur 30 i direktiv 94/20/EEC skal overholdes.
- (S) Spelrummet enligt bilaga VII, figur 30 i riktlinje 94/20/EG skall garanteras.
- (FIN) Vapaa tila on taattava direktiivin 94/20/EY liitteessä VII, kuvan 30 mukaisesti.
- (I) Deve essere garantito lo spazio libero secondo l'allegato VII, figura 30 della direttiva 94/20/CE.
- (CZ) Volný prostor ve smyslu Přílohy VII, obr. 30 Směrnice č. 94/20/ES musí být zaručen.
- (PL) Należy zagwarantować wolną wysokość określoną na rysunku nr 30 dyrektywy 94/20/WE zawartej w załączniku nr VII.
- (H) A 94/20/EK irányelv VII. mellékletében, a 30. ábrán a vonógömb elhelyezése számára előírt szabad tér-adatokat biztosítani kell.

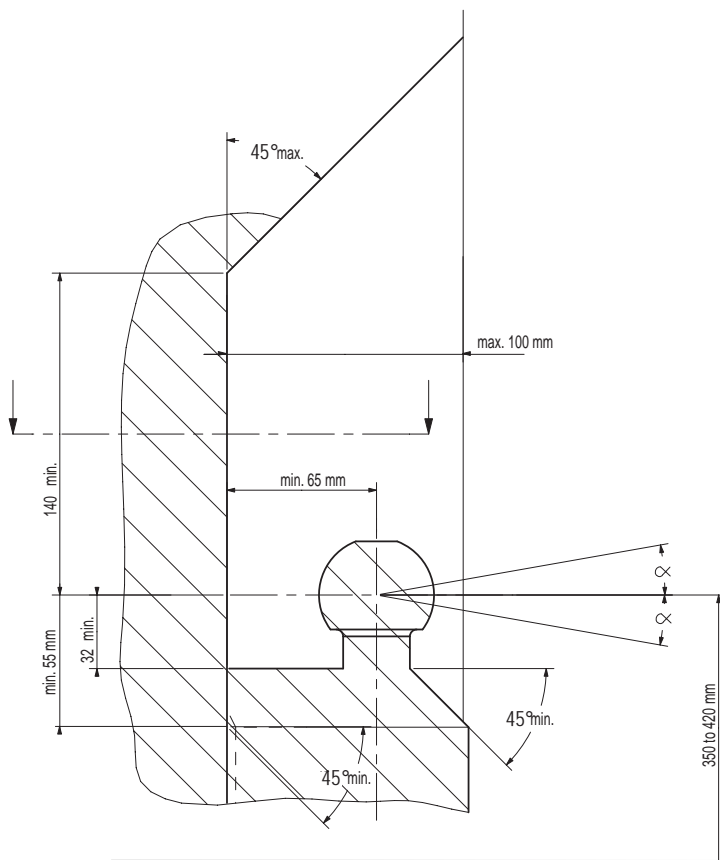

(NL) bij toelaatbaar totaal gewicht van het voertuig
 (D) bei zulässigem Gesamtgewicht des Fahrzeuges
 (GB) at laden weight of the vehicle
 (F) pour poids total en charge autorisé du véhicule
 (E) con peso total autorizado del vehículo
 (DK) ved tilladt samlet vægt for køretøjet
 (N) ved kjørteøyets tillatte totalvekt
 (S) vid fordonets tillåtna totalvikt
 (FIN) ajoneuvon suurimalla sallitulla kokonaispainolla
 (I) per un peso complessivo ammesso del veicolo
 (CZ) při celkové přípustné hmotnosti vozidla
 (PL) w przypadku największej dozwolonej masy całkowitej
 (H) rakománnyal terhelhet járműsúly esetén.

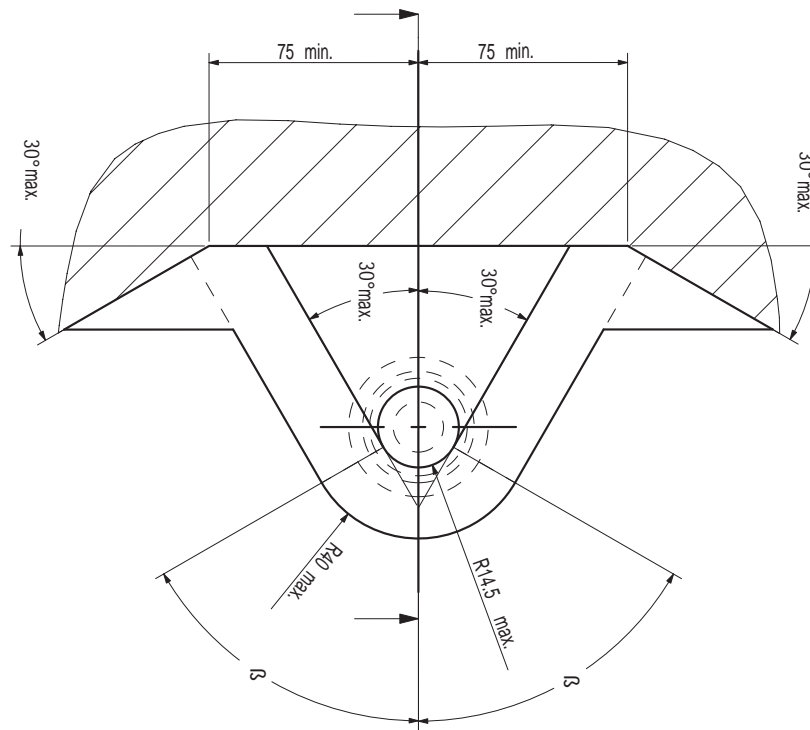

(NL) Voor het gebruik van deze trekhaak zijn de specificaties van de voertuigfabrikant met betrekking tot het maximale trekgewicht en de kogeldruk bindend. Raadpleeg Uw dealer voor het maximale trekgewicht wat Uw auto mag trekken, hierbij mogen de specificaties van deze trekhaak niet overschreden worden.

Overbelasting (overschrijding van de specificaties) van deze trekhaak kan leiden tot ernstige schade aan het voertuig en/of een breuk van de trekhaak.

In het uiterste geval kan een dergelijk overbelasting leiden tot het losraken van de rijdende aanhanger, caravan of fietsendrager. Dit kan vervolgens op zijn beurt mogelijk een zwaar of dodelijk letsel toebrengen aan personen in de directe omgeving van de aanhanger, caravan of fietsendrager

Bosal kan niet aansprakelijk worden gesteld voor enig gebrek in het product zoals veroorzaakt door de schuld of door welk onoordeelkundig gebruik (o.a. overbelasting) ook van de gebruiker of een persoon voor wie hij aansprakelijk is (sect. 185, art. 2 N.B.W.).

Formule t.b.v. bepaling van de D-waarde:

$$\frac{\text{max. aanhangwagengewicht (kg)} \times \text{max. voertuiggewicht (kg)} \times 9,81}{\text{max. aanhangwagengewicht (kg)} + \text{max. voertuiggewicht (kg)} + 1000} = D \text{ (kN)}$$

De door de voertuigfabrikant standaard toegestane bevestigingspunten zijn aangehouden.

Nationale richtlijnen betreffende de montagegoedkeuring moeten in acht worden genomen.

Deze montage- en gebruikshandleiding dient aan de voertuigdocumenten te worden toegevoegd.

Al onze producten worden gecontroleerd op compleetheid middels een weegcontrole systeem.

Reclamaties met betrekking tot ontbrekende delen kunnen alleen geaccepteerd worden indien deze gewichtscontrole sticker kan worden getoond.

Het is noodzakelijk om na ca. 1000 km gebruik de boutverbindingen na te trekken (volgens gegeven aanhaalmomenten).

(D) Im Falle der Benutzung einer Anhängervorrichtung sind die Vorschriften des Herstellers bezüglich der erlaubten maximalen Zuglast und der maximalen senkrechten Kugelbelastung unbedingt einzuhalten. Fragen Sie Ihren Fahrzeughersteller/lokalen Händler, wie groß die maximale Zuglast Ihres Autos ist. Es ist verboten, die Vorschriften bezüglich der Anhängervorrichtung zu übertreten.

Die Überlastung der Anhängervorrichtung (bzw. das Missachten der Vorschriften) kann zu schweren Schädigungen des Fahrzeugs und/oder der Anhängervorrichtung führen.

Eine solche Überlastung kann im Extremfall das Losreißen der gezogenen Einrichtung, also des Anhängers, des Wohnwagens oder der Fahrradhalterung zur Folge haben. Dieses kann wiederum zu schweren oder tödlichen Verletzungen der sich im ziehenden Fahrzeug befindlichen Personen und/oder sich auf dem Gelände aufhaltenden Unschuldigen führen.

Bosal kann nicht für solche eventuellen Fehler des Produkts zur Verantwortung gezogen werden, die durch falschen oder nicht bestimmungsgemäßen Gebrauch (unter anderem Überlastung) verursacht wurden, entweder durch den Nutzer oder eine Person, für die der Nutzer verantwortlich ist (Artikel 185, Absatz 2 N.B.W.).

Formel für D-Wert Ermittlung:

$$\frac{\text{Max. Anhängelast (kg)} \times \text{Zul. Kfz.-Gesamtgewicht (kg)} \times 9,81}{\text{Max. Anhängelast (kg)} + \text{Zul. Kfz.-Gesamtgewicht (kg)} + 1000} = D \text{ (kN)}$$

Die vom Fahrzeughersteller serienmäßig genehmigten Befestigungspunkte sind eingehalten.

Nationale Richtlinien über die Anbauabnahmen sind zu beachten.

Diese Montage- und Betriebsanleitung ist den Kfz.-Papieren beizufügen.

Bei der Auslieferung wird jedes unserer Produkte mit einem Gewichtskontrollsystem überprüft.

Im Falle fehlender Teile können wir der Bitte nach Nachlieferung nur entsprechen, wenn auch der Aufkleber, der die Gewichtskontrolle bestätigt, mit eingesandt wird.

Nach ca. 1000 km die Bolzenverbindungen, wie angegeben, nachziehen.

GB Always refer to the instructions of the vehicle manufacturer relating to the maximum Permissible towing weight and the maximum vertical ball loading when using the towbar. Ask your vehicle manufacturer / local dealer about maximum towing weights that apply to your vehicle and do not exceed values permitted for the towbar.

Overloading of the towbar (i.e. non-observance of instructions) may lead to severe damage to either the vehicle and/or the towbar itself.

In extreme cases overloading the towbar could result in the premature decoupling of the equipment being towed, whether that be a trailer, box, caravan or bicycle carrier. As a result this could also cause severe or fatal injuries to persons either within the towing vehicle and/or innocent bystanders in the area at that time.

Bosal may not be held responsible for any defect of the product caused by improper use or use other than the intended use (including overloading) by the user or any person for whom the user is responsible (Article 185(2) of N.B.W.).

Formula for D-Value:

$$\frac{\text{Max. trailerweight (kg)} \times \text{Max. permissible weight towing vehicle (kg)}}{\text{Max. trailerweight (kg)} + \text{Max. permissible weight towing vehicle (kg)}} \times \frac{9.81}{1000} = D \text{ (kN)}$$

The fixing points specified as standard must be observed.

National guidelines concerning official approval of accessories must be observed.

These installation and operating instructions must be enclosed with the vehicle papers.

All our products are controlled upon dispatch with a weight control system. In the case of missing parts we can only accept a request of replacement with the weight control sticker.

After about 1000 km use, re-tighten the bolts and nuts to the specified torque.

F Pour l'utilisation de l'attelage les instructions du constructeur du véhicule concernant le poids tracté maximum et la charge verticale maximale de la boule de l'attelage doivent être observées obligatoirement. Demander au vendeur / distributeur local du véhicule quel est le poids maximal tractable par votre véhicule et il est également interdit d'excéder les valeurs admissibles par l'attelage.

La surcharge de l'attelage (c'est-à-dire l'inobservation des règles) peut endommager sérieusement le véhicule et/ou l'attelage.

La conséquence d'une telle surcharge pourrait être la libération inattendue de l'équipement tracté, donc de la remorque ou du support de bicyclette. Une telle libération inattendue peut causer des blessures graves ou des blessures mortelles aux personnes se trouvant dans le véhicule tracteur et/ou aux passants innocents se trouvant sur les lieux.

Bosal ne saurait être retenu responsable de dommages causés par un usage incorrect ou par un usage différent de celui prévu (par exemple la surcharge), que ce soit par l'utilisateur lui-même ou par tout autre personne dont l'utilisateur est responsable (Point 2 de l'Article 185 de N.B.W.).

Formule pour le calcul de la valeur D:

$$\frac{\text{Poids max. de remorque (kg)} \times \text{Max. poids permissible du véhicule tracteur (kg)}}{\text{Poids max. de remorque (kg)} + \text{Max. poids permissible du véhicule tracteur (kg)}} \times \frac{9.81}{1000} = D \text{ (kN)}$$

Les points de fixations définis comme homologués doivent être observés.

Les recommandations nationales concernant l'approbation officielle des accessoires doivent être prises en considération.

Ces instructions de montage et d'opération doivent être jointes aux documents du véhicule.

Lors de la livraison, nous contrôlons tous nos produits par pesage de l'attelage. Dans le cas de pièce manquante, nous ne pouvons accepter une demande de supplément qu'avec l'étiquette certifiant le contrôle du poids.

Après 1000 km de traction, resserrer toute la boulonnerie aux couples prescrits.

- Ⓔ En caso de utilizar gancho de remolque, hay que observar obligatoriamente las prescripciones del fabricante del vehículo referentes al peso máximo permitido de remolque y la carga máxima vertical de la bola. Pregunte al comerciante de la marca/comerciante local de que cuánto es el peso remolcable máximo de su auto y no traspase los valores permitidos en las prescripciones referentes al gancho de remolque.

La sobrecarga del gancho de remolque (o sea la violación de las prescripciones) puede conllevar a un daño grave del vehículo y/o del gancho de remolque.

Este tipo de sobrecarga en casos extremos puede traer como resultado el desprendimiento del dispositivo remolcado, o sea del carro de remolque, de la caravana, o del portabicicletas. Y esto puede ocasionar lesiones graves o mortales a las personas que están en el vehículo remolcador y/o a las personas inocentes que están en el área.

Bosal no asume responsabilidad de ningún tipo por error eventual del producto causado por uso incorrecto o por no usarlo a lo que fue destinado (incluido la sobrecarga), tanto por parte del usuario como de cualquiera persona bajo su responsabilidad (párrafo 2 del artículo 185 del N.B.W.).

Fórmula para el cálculo del valor D:

$$\frac{\text{Peso máximo del coche del remolque (Kg)} \times \text{Peso máximo permitido del vehículo remolcador (Kg)} \times 9.81}{\text{Peso máximo del coche del remolque (Kg)} + \text{Peso máximo permitido del vehículo remolcador (Kg)} \times 1000} = D(\text{kN})$$

Hay que tener en cuenta las prescripciones de los puntos de fijación estandarizado determinado.

Hay que tener en cuenta las directivas nacionales referentes a la autorización oficial de los accesorios.

A las instrucciones de instalación y de funcionamiento hay que adjuntarlo a los papeles del vehículo.

En el transporte controlamos todos nuestros productos en un sistema de control de peso.

En el caso de accesorios faltantes el pedido referente a su reemplazo sólo lo podemos aceptar conjunto con la presentación de la etiqueta adhesiva certificante del control de peso.

Cada 1000 km de uso es necesario comprobar las conexiones del perno (según los pares de apriete dados).

- Ⓕ Producentens forskrifter om maksimal tilladt trækvægt og maksimal vertikal belastning skal overholdes. Spørg bilproducenten/den lokale forhandler om den maksimale trækvægt, der gælder for Deres køretøj. De tilladte værdier for anhængertrækket må ikke overskrides.”

Overbelastning af trækkrogen (dvs. ikke-overholdelse af instruktionerne) kan føre til alvorlige skader på enten køretøjet og/eller selve trækkrogen.

I ekstreme tilfælde kan overbelastning af trækkrogen medføre for tidlig afkobling af det bugserede udstyr, f.eks. trailer, kasse, campingvogn eller cykelholder. Dette kan også forårsage alvorlige eller dødelige kvæstelser for personer, der opholder sig enten i det bugserende køretøj og/eller uskyldige tilskuere i området på det pågældende tidspunkt.

Bosal kan ikke holdes ansvarlig for eventuelle fejl i produktet, der opstår som følge af forkert eller anden u hensigtsmæssig brug (inkl. overbelastning) af brugeren eller enhver person, som brugeren er ansvarlig for (artikel 185 (2) i NBW)

Formel for beregning af D-værdien:

$$\frac{\text{Max. anhængervægt (kg)} \times \text{max. tilladte vægt af trækkøretøjet (kg)} \times 9.81}{\text{Max. anhængervægt (kg)} + \text{max. tilladte vægt af trækkøretøjet (kg)} \times 1000} = D (\text{kN})$$

De som standard angivne fastgørelsespunkter skal overholdes.

De officielle nationale retningslinier vedr. tilladelser skal overholdes.

Disse monterings- og driftsinstruktioner skal vedlægges køretøjets officielle dokumenter.

Ved afsendelse kontrollerer vi alle vores produkter med vægtkontrollsystem. Rekvirering af manglende reservedele kan kun accepteres ved fremvisning af kontrolsedlen fra vægtkontrollsystemet.

Det er nødvendigt at efterspænde møtrikkerne efter ca. 1000 km.

- (N) Ved anvendelse av tilhengerfestet skal det tas hensyn til kjøretøyfabrikantens forskrifter vedrørende maksimal tauevekt og maksimalt vertikalt kulevekt. Spør fabrikanten / merkeforhandleren om den maksimale tauevekten. Det er forbudt å overskride forskriftene vedrørende tilhengerfestet.

Overbelastning av tilhengervekt (eller forsømming av forskriftene) kan føre til alvorlige skader av kjøretøyet og/eller tilhengerfestet.

I ekstreme tilfeller kan overbelastning resultere i at det tauete annlegget, altså trailer, campinvogn eller sykkeltrailer løsriver fra kjøretøyet. Og dette kan føre til alvorlige eller dødlige skader til personer sittende i den tauende bilen og/eller andre uskyldige personer som oppholder seg i nærheten.

Bosal kan ikke holdes ansvarlig for eventuelle produkfeil som framstår ifølge uriktig bruk (blant annet overbelastning) av brukeren eller en annen person som brukeren er ansvarlig for (artikkel 185 (2) i N.B.W.).

Formel for D-verdien:

$$\frac{\text{Maks tilhengervekt (kg)} \times \text{Maks. tillatt vekt for slepebilen (kg)}}{\text{Maks tilhengervekt (kg)} + \text{Maks. tillatt vekt for slepebilen (kg)}} \times \frac{9,81}{1000} = D \text{ (kN)}$$

Det skal tas hensyn til festepunktene angitt som standard.

Det skal tas hensyn til nasjonale retningslinjer som gjelder offisiell godkjenning av tilbehør.

Disse monterings- og driftsveiledninger skal vedlegges kjøretøyets dokumentasjon.

Ved transporten er alle våre produkter kontrollert ved hjelp av vektkontroll-systemet. I tilfelle manglende bestanddeler er erstatningen bare mulig ved framvisning av etiketten som attesterer vektkontrollen.

Det er nødvendig å etterstramme alle bolter etter ca. 1000 km (i henhold til de oppgitte tiltrekningsmomentene).

- (S) Kontrollera alltid anvisningarna av fordonets tillverkare beträffande om den maximala tillåtna vikt av släpvagnen, samt maximala tillåtliga vertikala vikt på kulan vid användning av dragkroken. Fråga fordonets tillverkaren / den lokala återförsäljare om dom maximala dragvikterna som gäller för ditt fordon, och inte överstiga dom här värden, som är tillåtna för dragkroken.

Överbelastningen av dragkroken (dvs. att man inte följer tillverkarens instruktioner) kan leda till allvarliga skador av fordonet och/eller dragkroken.

I extrema fall, kan överbelastningen av dragkroken leda till att utrustningen som bogseras, oavsett om det är en släpvagn, en låda, en husvagn eller en cykelhållare lossnar.

Som ett resultat kan detta också orsaka allvarliga eller dödliga skador på personer.

Bosal kan inte hållas ansvarig för eventuella fel på produkten, som orsakats av felaktig användning, eller annan användning än den avsedda användningen (inklusive överlastning) av användaren, eller någon person för vilken användaren är ansvarig (artikel 185 (2) av N.B.W)).

Formeln för D-värdens beräkningen:

$$\frac{\text{Max. vikt av släpvagnen (kg)} \times \text{Totalvikt av fordonet (kg)}}{\text{Max. vikt av släpvagnen (kg)} + \text{Totalvikt av fordonet (kg)}} \times \frac{9,81}{1000} = D \text{ (kN)}$$

Dom monteringspunkterna, som är föreskrivna som standard, måste bibehållas.

Dom nationala riktlinjerna, angående officiell tillåtelse av tillbehör, måste bibehållas.

Dessa monterings- och användningsinstruktioner måste bifogas i fordonens dokumenten.

Innan leverans kontrollerar vi alla våra produkter med hjälp av ett viktkontrollsystem. I fall av frånvarande beståndsdelarna, kan vi endast acceptera önskningsar om ersättning, om du framvisar etiketten, som intygar viktkontrollen.

Det är nödvändigt att dra åt bultarna igen efter ungefär 1000 km körning (enligt angivna momentangivelser).

FIN Vetokoukkua käyttäessä on noudatettava auton valmistajan ohjeet koskien suurinta sallittua vedettyä painoa ja suurinta pystysuoraa kuulankantavuutta. Kysy myyjältäsi paljonko sinun autosi suurin sallittu vedetty paino on, äläkä rasita vetokoukkua enemmän kuin sallittu.

Vetokoukun ylläily, (eli asetusten rikkominen) johtaa auton ja/tai vetokoukun vakavaan vaurioon.

Ääritapauksessa ylläily saattaa johtaa laitteen, eli perävaunun, asuntovaunun tai pyöränsaaleikon irrottautumiseen. Tämä saattaa aiheuttaa vakavan loukkaantumisen tai jopa kuoleman vetoautossa oleville henkilöille ja/tai alueella oleville syyttömille henkilöille.

Bosalia ei voi syyttää tuotteen sellaisista mahdollisista vioista, jotka aiheutti epänormaali tai asiaton käyttö (muun muassa ylläily), joko käyttäjän tai sellaisen henkilön toimesta josta käyttäjä on vastuussa (N.B.W. pykälä 185.alio 2.).

Ajo-ominaisuuksien kannalta on noudatettava ajoneuvon valmistajan määräyksiä koskien perävaunun rasitusta ja hinaajan painoa. Katso hinattavan perävaunun enimmäispaino käsikirjasta tai auton rekisteriotteesta; vetokoukkua koskevia arvoja ei saa ylittää.

Laskelma D-määrän määrittelemiseen:

$$\frac{\text{Perävaunun enimmäispaino (kg)} \times \text{Hinaavan ajoneuvon sallittu enimmäispaino (kg)}}{\text{Perävaunun enimmäispaino (kg)} + \text{Hinaavan ajoneuvon sallittu enimmäispaino (kg)}} \times \frac{9,81}{1000} = D \text{ (kN)}$$

Standardina noudatettava määriteltyjä kiinnityskohtia.

Asennuksessa on noudatettava virallisia lisävarusteiden asennusta koskevia määräyksiä.

Asennus ja huolto-ohjeet on hyvä tallettaa ajoneuvon asiakirjoihin.

Toimituksen yhteydessä kaikki tuotteemme tarkistetaan painontarkistusjärjestelmällä. Osien puuttuessa korvauspyyntö otetaan vastaan vain painontarkistuksen todistavan tarran esittämisen jälkeen.

Tuhannen kilometrin jälkeen kiristys on tarkistettava.

I Quando si usa il dispositivo di traino fare sempre riferimento alle istruzioni del costruttore dell'autoveicolo per quanto riguarda il peso massimo rimorchiabile ed il peso massimo verticale sulla sfera. Informarsi presso il costruttore del veicolo o presso il suo distributore locale sul peso massimo rimorchiabile del vostro veicolo e non superare i valori ammessi per il dispositivo di traino.

Sovraccaricare il dispositivo di traino (o non osservare le istruzioni) può danneggiare il veicolo e/o il dispositivo stesso.

In casi estremi il sovraccarico del dispositivo di traino può portare allo sganciamento del traino (rimorchio, caravan o portabiciclette), con la conseguenza di causare gravi danni alle persone trasportate e/o alle persone che potrebbero trovarsi nell'area circostante in quel momento.

La Bosal non può essere ritenuta responsabile per i danni causati da un uso diverso o improprio del dispositivo di traino (incluso il sovraccarico) da parte dell'utente o di persona per la quale l'utente è responsabile (Articolo 185(2) dell' N.B.W.).

Formula per il calcolo del valore D:

$$\frac{\text{peso massimo rimorchio (kg)} \times \text{peso massimo permesso veicolo rimorchiatore (kg)}}{\text{peso massimo rimorchio (kg)} + \text{peso massimo permesso veicolo rimorchiatore (kg)}} \times \frac{9,81}{1000} = D \text{ (kN)}$$

Le prescrizioni sui punti di fissaggio definiti dal costruttore del veicolo sono rispettate.

Le norme nazionali per l'omologazione dei dispositivi di traino montati sui veicoli debbono essere rispettate.

Le istruzioni di montaggio e di utilizzo del dispositivo di traino devono essere allegate ai documenti del veicolo.

Tutti i nostri prodotti sono controllati al momento della spedizione con un sistema di controllo peso.

In caso di parti mancanti si accettano richieste di sostituzione esclusivamente con l'etichetta di controllo peso.

Verificare il serraggio di tutti i bulloni dopo i primi 1000 Km. di traino.

- ☉ Při používání tažného zařízení vždy dodržujte pokyny výrobce vozidla vztahující se na maximální přípustnou hmotnost soupravy a maximální vertikální zatížení tažné koule.

Informujte se u výrobce/prodejce o maximální hmotnosti nákladu taženého Vaším vozidlem a nikdy nepřekračujte hodnoty přípustné pro tažné zařízení.

Přetížení tažného zařízení (tj. nedodržování předpisů) může vést k těžkým škodám buď na vozidle a/nebo na tažném zařízení.

V extrémních případech může takové přetížení vést k odtržení taženého přívěsu (nákladního nebo obytného), nebo nosiče jízdních kol. To by mohlo také způsobit vážné nebo smrtelné zranění osob, ať už v tažném vozidle a/nebo mezi kolemjdoucími.

Firma Bosal nenese odpovědnost za případné vady výrobku způsobené jeho nesprávným použitím nebo použitím na jiné, než určené účely (včetně přetížení), uživatelem nebo osobou, za kterou je zodpovědný uživatel (čl. 185 (2) NBW).

Vzorec pro výpočet hodnoty D:

$$\frac{\text{Max. hmotnost přívěsu (kg)} \times \text{Max. přípustná celková hmotnost vozidla (kg)}}{\text{Max. hmotnost přívěsu (kg)} + \text{Max. přípustná celková hmotnost vozidla (kg)}} \times \frac{9,81}{1000} = D \text{ (kN)}$$

Standardně předepsané body zakotvení se musí dodržet.

Musí se dodržet předpisy daného národního nařízení ohledně úředního povolení doplňků.

Tyto předpisy instalace a provozu musí být v každém případě připojené k dokumentům vozidla.

Při dodávce jsou všechny naše výrobky kontrolovány systémem pro kontrolu váhy. V případě doplnění chybějícího náhradního dílu, Vaši žádost na dodávku máme možnost přijmout pouze po prokázání nálepky o potvrzení kontroly váhy.

Po ujetí zhruba 1000 km je nutno zkontrolovat a dotáhnout všechny šrouby a matice na výše uvedené hodnoty utahovacího momentu.

- ☉ W przypadku używania haka holowniczego należy zachować wymagania producenta dotyczące dopuszczalnej masy holowanej przyczepy i maksymalnego pionowego obciążenia zaczepu kulistego. Należy poinformować się u swojego dealera samochodu ile wynosi maksymalna masa holowanej przyczepy i nie wolno przekroczyć podanych wartości dotyczących haka holowniczego.

Przeciążenie haka holowniczego (czyli naruszenie przepisów) może spowodować poważne uszkodzenie pojazdu i/lub haka.

W skrajnych przypadkach takie przeciążenie może spowodować uwolnienie się holowanego sprzętu, czyli przyczepy, przyczepy kempingowej, lub bagażnika rowerowego. Może to stać się przyczyną poważnych lub śmiertelnych obrażeń osób znajdujących się w holującym pojeździe i/lub przypadkowych niewinnych osób przebywających w pobliżu.

Bosal nie ponosi odpowiedzialności za jakiegokolwiek błędy w produkcji, spowodowane nieprawidłowym lub niewłaściwym użyciem (w tym przeciążeniem) haka przez użytkownika lub osoby, za które użytkownik jest odpowiedzialny (N.B.W. artykuł 185. ustęp 2.).

Wzór obliczania wartości D:

$$\frac{\text{Maks. ciężar przyczepy (kg)} \times \text{największa dozwolona masa całkowita pojazdu holującego (kg)}}{\text{Maks. ciężar przyczepy (kg)} + \text{największa dozwolona masa całkowita pojazdu holującego (kg)}} \times \frac{9,81}{1000} = D \text{ (kN)}$$

Należy zachować standardowo przypisane punkty mocowania.

Należy przestrzegać krajowych norm w zakresie pozwoleń na akcesoria.

Niniejszą instrukcją montażu należy dołączyć do dokumentów pojazdu.

Podczas transportu wszystkie produkty sprawdzamy za pomocą systemu kontroli ciężaru.

Prośby dotyczące uzupełnienia brakujących części przyjmujemy za okazaniem winiety potwierdzającej kontrolę ciężaru.

Po przejechaniu około 1000 km należy ponownie dokręcić śruby i nakrętki odpowiednim momentem.

- (H) A vonóhorog használata esetén a jármű gyártójának a megengedett maximális vontatott súlyra és a maximális függőleges gömbterhelésre vonatkozó előírásait kötelezően be kell tartani. Kérdezze meg gépjármű-kereskedőjét/helyi forgalmazóját, mennyi az Ön autója által maximálisan vontatható súly és ilyenkor a vonóhorogra vonatkozó előírásokat tilos túllépni.

A vonóhorog túlterhelése (vagyis az előírások megszegése) a gépjármű és/vagy a vonóhorog súlyos károsodásához vezethet.

Egy ilyen túlterhelés szélsőséges esetben a vontatott berendezést, tehát az utánfutó, lakókocsi vagy kerékpártartó elszabadulását eredményezheti. Ez pedig súlyos vagy halálos kimenetelű sérülést okozhat a vontató járműben tartózkodó személyeknek és/vagy a területen tartózkodó véletlen nézelődőknek.

A Bosal nem vonható felelősségre a termék olyan esetleges hibáiért, amelyeket helytelen vagy nem rendeltetésszerű használat okozott (többek között túlterhelés), akár a felhasználó, akár olyan személy részéről, akiért a felhasználó felelősséggel tartozik (N.B.W. 185. Cikk 2. bek.).

A jármű gyártója által a vontatásra, és a függőleges terhelésre vonatkozóan közölt specifikációnak a jármű menettulajdonságai szempontjából döntő jelentősége van. A gépkocsijához kapcsolható utánfutó maximális súlyát illetően lapozza fel az autó felhasználói kézikönyvét, illetve típusengedélyét.

A vontatószerkezetre megadott értékeket nem szabad túllépni.

A D-érték számításához használt képlet:

$$\frac{\text{Az utánfutó max. súly (kg)} \times \text{a vontató jármű megengedett maximális súly (kg)} \times 9.81}{\text{Az utánfutó max. súly (kg)} + \text{a vontató jármű megengedett maximális súly (kg)} \times 1000} = D \text{ (kN)}$$

A szabványosként meghatározott rögzítési pontoktól eltérni nem lehet.

A tartozékok hatósági jóváhagyására vonatkozó nemzeti irányelveket be kell tartani.

A jelen szerelési és üzemeltetési utasítást csatolni kell a jármű okmányaihoz.

Feladás után valamennyi termékünket súlyellenőrző rendszerrel állítjuk be. Hiányzó alkatrész esetén, csak a súlyellenőrző megtörténtét igazoló matrica ellenében áll módunkban eleget tenni a pótlásra vonatkozó kérésnek.

A csavarokat és a csavaranyákat 1000 kilométerenként, újra kell húzni a megadott nyomatékértékkel.

(NL) 049993 MONTAGEHANDLEIDING

1. Meegeleverde onderdelen en bevestigingsmaterialen van de trekhaak verwijderen. Eventueel aanwezige kit ter plaatse van de bevestigingspunten verwijderen.
2. Demonteer de bumper:
4 drukkers aan de bovenzijde van de bumper en 1 drukker t.p.v. de linker achterlichtunit.
1 bout t.p.v. het onderste scharnierpunt van de achterdeur.
2 schroeven in beide wielkasten en 4 drukkers aan de onderzijde van de bumper. Verwijder de bumper.
3. Demonteer het sleepoog (2 bouten). Het sleepoog komt te vervallen.
4. Demonteer aan beide zijden de luchtroosters achter de wielkasten en verwijder de afdichtingsdoppen t.p.v. de bevestigingspunten "D" en "F".
5. Monteer steun "1" t.p.v. de gaten "A" met 3 bouten M12x1,25x35, incl. sluit- en veerringen.
6. Monteer steun "2" t.p.v. de gaten "B" met 3 bouten M12x1,25x35, incl. sluit- en veerringen.
7. Monteer onderdeel "3" en "4" t.p.v. gat "C" met 1 bout M12x1,25x40, incl. veerring.
8. Monteer onderdeel "5" t.p.v. de gaten "D" met 3 bouten M8x30, incl. 6 carrosserie-ringen, 3 veerringen en moeren.
9. Monteer onderdeel "3" en "6" t.p.v. gat "E" met 1 bout M12x1,25x40, incl. veerring.
10. Monteer onderdeel "7" t.p.v. de gaten "F" met 3 bouten M8x30, incl. 6 carrosserie-ringen, 3 veerringen en moeren.
11. Demonteer 3 bouten aan de linkerzijde van de binnenbumper t.p.v. de gaten "G" op het achterbord.
Monteer onderdeel "8" t.p.v. de gaten "G" op de binnenbumper m.b.v. de eerder verwijderde bouten.
12. Demonteer 3 bouten aan de rechterzijde van de binnenbumper t.p.v. de gaten "H" op het achterbord.
Monteer onderdeel "9" t.p.v. de gaten "H" op de binnenbumper m.b.v. de eerder verwijderde bouten.
13. Monteer onderhaak "10" t.p.v. de gaten "I" m.b.v. 4 bouten M12x40, incl. sluit-, veerringen en moeren en t.p.v. de gaten "J" met 2 bouten M12x40, incl. sluit- en veerringen.
14. Zet de trekhaak vast. Hanteer hierbij de aanhaalmomenten zoals aangegeven op pagina 1.
15. Monteer de stekkerdoosplaat volgens detail.
16. Monteer de kogelbehuizing en stekkerdoosplaat incl. 1 sluitring, t.p.v. de gaten "K" met 2 bouten M12x110(10.9) en stoverborgmoeren.
17. Zet de kogelbehuizing vast. Hanteer hierbij de aanhaalmomenten zoals aangegeven op pagina 1.
18. Herplaats de onder punt 2 verwijderde onderdelen.

D 049993 MONTAGEANLEITUNG

1. Die Anhängervorrichtung auspacken und die Befestigungsteile auf Vollständigkeit überprüfen. Im Bereich der Befestigungspunkte den Unterbodenschutz entfernen.
2. Den Stoßfänger demontieren:
4 Druckknöpfe an der Oberseite des Stoßfängers und 1 Druckknopf am linken Rücklicht.
1 Schraube am unteren Scharnierpunkt der Hintertür.
2 Schrauben in den Radschutzkasten und 4 Druckknöpfe an der Unterseite des Stoßfängers. Den Stoßfänger entfernen.
3. Die Abschleppöse demontieren (2 Schrauben). Die Abschleppöse wird nicht mehr benötigt.
4. Hinter dem linken und rechten Radschutzkasten den Lüftungsrost demontieren und die Abdichtungen an den Befestigungspunkten "D" und "F" lösen.
5. Die Stütze "1" mit 3 Schrauben M12x1,25x35, Unterlegscheiben und Federringen an den Löchern "A" montieren.
6. Die Stütze "2" mit 3 Schrauben M12x1,25x35, Unterlegscheiben und Federringen an den Löchern "B" montieren.
7. Teil "3" und "4" mit 1 Schraube M12x1,25x40 und Federring am Loch "C" montieren.
8. Teil "5" mit 3 Schrauben M8x30, 6 Karoseriescheiben, 3 Federringen und Muttern an den Löchern "C" montieren.
9. Teil "3" und "6" mit 1 Schraube M12x1,25x40 und Federring am Loch "E" montieren.
10. Teil "7" mit 3 Schrauben M8x30, 6 Karoseriescheiben, 3 Federringen und Muttern an den Löchern "F" montieren.
11. 3 Schrauben an der linken Seite des Innenstoßfängers, an den Löchern "G", am Abschlußblech demontieren.
Teil "8" mit vorher entfernten Schrauben an den Löchern "G" am Innenstoßfänger montieren.
12. 3 Schrauben an der rechten Seite des Innenstoßfängers, an den Löchern "H", am Abschlußblech demontieren.
Teil "9" mit vorher entfernten Schrauben an den Löchern "H" am Innenstoßfänger montieren.
13. Den Querträger "10" mit 4 Schrauben M12x40, Federringen, Unterlegscheiben und Muttern an den Löchern "I" und mit 2 Schrauben M12x40, Unterlegscheiben und Federringen an den Löchern "J" montieren.
14. Die Anhängervorrichtung festziehen. Handhaben Sie hierbei die Anzugsmomente gemäß Seite 1.
15. Die Steckdosenhalteplatte gemäß Detail montieren.
16. Die Kugelaufnahme und Steckdosenhalteplatte (zusammen mit 1 Unterlegscheibe), mit 2 Schrauben M12x110(10.9) und selbstsichernden Muttern an den Löchern "K" montieren.
17. Die Kugelaufnahme festziehen. Handhaben Sie hierbei die Anzugsmomente gemäß Seite 1.
18. Alle in Punkt 2 entfernten Teile wieder montieren.

GB 049993 FITTING INSTRUCTIONS

1. Unpack the towing bracket and check its contents against the parts list. If necessary, remove the underseal from around the fitting points of the luggage compartment/frame members.
2. Dismount the bumper:
4 push buttons at the top of the bumper and 1 push button at the LH rearlight unit.
1 bolt at the lowest hinge point of the back car door.
2 screws in both wheel arches and 4 push buttons at the lower side of the bumper. Remove the bumper.
3. Dismount the towing ring (2 bolts). The towing ring will no longer be used.
4. Dismount at both sides the ventilation grill behind the wheel arches and remove the caps at the fixation points "D" and "F".
5. Mount support "1" at the holes "A" using 3 M12x1,25x35 bolts, including plain washers and spring washers.
6. Mount support "2" at the holes "B" using 3 M12x1,25x35 bolts, including plain washers and spring washers.
7. Mount part "3" and "4" at the hole "C" using 1 M12x1,25x40 bolt including spring washer.
8. Mount part "5" at the holes "D" using 3 M8x30 bolts, including 6 large washers, 3 spring washers and nuts.
9. Mount part "3" and "6" at the hole "E" using 1 M12x1,25x40 bolt, including spring washer.
10. Mount part "7" at the holes "F" using 3 M8x30 bolts, including 6 large washers, 3 spring washers and nuts.
11. Dismount the 3 bolts at the LH side of the inside bumper at the holes "G" at the rear panel.
Mount part "8" at the holes "G" at the inside bumper using the earlier removed bolts.
12. Dismount the 3 bolts at the RH side of the inside bumper at the holes "H" at the rear panel.
Mount part "9" at the holes "H" at the inside bumper using the earlier removed bolts.
13. Mount crossbar "10" at the holes "I" using 4 M12x40 bolts, including spring washers, plain washers and nuts and at the holes "J" using 2 M12x40 bolts, including plain washers and spring washers.
14. Attach the towbar. Use the tightening tolerances as shown on page 1.
15. Mount the socket plate as shown in detail.
16. Mount the ball housing and socket plate including 1 plain washer, at the holes "K" using 2 M12x110(10.9) bolts and lock nuts.
17. Attach the ball housing. Use the tightening tolerances as shown on page 1.
18. Replace all the parts mentioned in point 2.

F 049993 DESCRIPTION DU MONTAGE

1. Séparer les différents éléments d'attelage. Enlever le mastic de protection autour des points de fixation.
2. Démonter le pare-chocs:
4 poussoirs en dessus du pare-chocs et 1 poussoir au niveau du feu arrière de gauche.
1 boulon au niveau du point de la charnière le plus bas de la porte arrière.
2 vis dans le logement de roue à droite et à gauche et 4 poussoirs au dessous du pare-chocs.
Enlever le pare-chocs.
3. Démonter l'anneau de remorquage (2 boulons). L'anneau de remorquage ne sera pas réutilisé.
4. Démonter, à droite et à gauche, la grille d'aération en arrière du logement de roue et enlever les bouchons au niveau des points de fixation "D" et "F".
5. Monter le support "1" au niveau des trous "A" à l'aide des 3 boulons M12x1,25x35, des rondelles plates et des rondelles grower.
6. Monter le support "2" au niveau des trous "B" à l'aide des 3 boulons M12x1,25x35, des rondelles plates et des rondelles grower.
7. Monter la partie "3" et "4" au niveau du trou "C" à l'aide du 1 boulon M12x1,25x40 et de la rondelle grower.
8. Monter la partie "5" au niveau des trous "D" à l'aide des 3 boulons M8x30, des 6 rondelles de carrosserie, des 3 rondelles de grower et des écrous.
9. Monter la partie "3" et "6" au niveau du trou "E" à l'aide du 1 boulon M12x1,25x40 et de la rondelle grower.
10. Monter la partie "7" au niveau des trous "F" à l'aide des 3 boulons M8x30, des 6 rondelles de carrosserie, des 3 rondelles de grower et des écrous.
11. Démonter 3 boulons sûr le côté gauche du pare-chocs intérieur au niveau des trous "G" du panneau arrière.
Monter la partie "8" au niveau des trous "G" sûr le pare-chocs intérieur à l'aide des boulons enlevés avant.
12. Démonter 3 boulons sûr le côté droit du pare-chocs intérieur au niveau des trous "H" du panneau arrière.
Monter la partie "9" au niveau des trous "H" sûr le pare-chocs intérieur à l'aide des boulons enlevés avant.
13. Monter la traverse "10" au niveau des trous "I" à l'aide des 4 boulons M12x40, des rondelles grower, des rondelles plates et des écrous et au niveau des trous "J" à l'aide des 2 boulons M12x40, des rondelles plates et des rondelles grower.
14. Fixer l'attelage. Utiliser les couples de serrage conformément à la page 1.
15. Monter le support de prise suivant le détail.
16. Monter le support de boule et le support de prise avec une rondelle plate, au niveau des trous "K" à l'aide des 2 boulons M12x110(10.9) et des écrous freins.
17. Fixer le support de boule. Utiliser les couples de serrage conformément à la page 1.
18. Replacer toutes les parties enlevées au point 2.

E 049993 INSTRUCCIONES DE MONTAJE

1. Sacar las piezas y el material de sujeción incluidos en el gancho de remolque. Si procede, retirar el pegamento existente en los puntos de sujeción.
2. Desmonte el parachoques:
4 botones de presión en la parte superior del parachoques y 1 botón de presión en la lámpara posterior de la parte izquierda.
1 tornillo en la charnela inferior de la puerta posterior del auto.
2 tornillos en ambos pasos de las ruedas y 4 botones de presión en la parte inferior del parachoques. Quite el parachoques.
3. Desmonte la anilla de remolque (2 tornillos). A la anilla de remolque ya no lo vamos a necesitar más.
4. Desmonte la rejilla de ventilación en ambos lados detrás de los pasos de las ruedas y quite los tapones protectores en los puntos de fijación «D» y «F».
5. Monte el soporte «1» en los huecos «A» utilizando 3 tornillos M12x1, 25x35, incluyendo las arandelas planas y las arandelas de fijación también.
6. Monte el soporte «2» en los huecos «B» utilizando 3 tornillos M12x1, 25x35, incluyendo las arandelas planas y las arandelas de fijación también.
7. Monte el accesorio «3» y «4» en los huecos «C» utilizando 1 tornillo M12x1, 25x40, incluyendo la arandela de fijación también.
8. Monte el accesorio «5» en los huecos «D» utilizando 3 tornillos M8x30, incluyendo las 6 arandelas grandes, 3 arandelas de fijación y las tuercas autoblocantes también.
9. Monte el accesorio «3» y «6» en los huecos «E» utilizando 1 tornillo M12x1, 25x40, incluyendo la arandela de fijación también.
10. Monte el accesorio «7» en los huecos «F» utilizando 3 tornillos M8x30, incluyendo las 6 arandelas grandes, 3 arandelas de fijación y las tuercas autoblocantes también.
11. Desmonte los 3 tornillos en la parte izquierda del parachoques interior en los huecos «G» de la pared posterior.
Monte el accesorio «8» en el parachoques interior utilizando los tornillos que quitó antes.
12. Desmonte los 3 tornillos en la parte derecha del parachoques interior en los huecos «H» de la pared posterior. Monte el accesorio «9» en el parachoques interior utilizando los tornillos que quitó antes.
13. Monte la travesa «10» en los huecos «I» utilizando 4 tornillos M12x40, incluyendo las arandelas de fijación y las tuercas autoblocantes también, además a los huecos «J» utilizando 2 tornillos M12x40, incluyendo las arandelas planas y las arandelas de fijación también.
14. Fijar el gancho de remolque. Aplicar para eso los pares de apriete según la página 1.
15. Monte el soporte para el Kit Eléctrico según muestra la figura.
16. Monte el soporte para la bola de remolque y el soporte para el Kit Eléctrico incluyendo también una arandela plana, en los huecos «K» utilizando para ello 2 tornillos M12x110 (10,9) y las contratueras de seguridad.
17. Fijar el soporte para la bola de remolque. Aplicar para eso los pares de apriete según la página 1.
18. Restituya todos los accesorios que quitó en el punto 2.

DK 049993 MONTAGEVEJLEDNING

1. Fjern de dele og monteringsmaterialer, der sidder på trækkrogen. Eventuelt kit på fastgørelsespunkterne fjernes.
2. Afmonter kofangeren:
4 trykknapper på kofangerens overside og 1 trykknapp ved venstre baglygte.
1 bolt ved bagdørens nederste ophæng.
2 skruer i begge hjulkasser og 4 trykknapper på kofangerens underside.
Fjern kofangeren.
3. Afmonter bugseringsringen (2 bolte). Bugseringsringen bliver overflødig.
4. Afmonter ventilationsristen i begge sider bag ved hjulkasserne og fjern beskyttelseshætterne ved hullerne „D” og „F”.
5. Monter beslag „1” i hullerne „A” vha. 3 stk. M12x1,25x35 bolte, inkl. plan- og fjeder skiver.
6. Monter beslag „2” i hullerne „B” vha. 3 stk. M12x1,25x35 bolte, inkl. plan- og fjeder skiver.
7. Monter beslag „3” og „4” i hullerne „C” vha. 1 stk. M12x1,25x40 bolte, inkl. fjeder skive.
8. Monter beslag „5” i hullerne „D” vha. 3 stk. M8x30 bolte, inkl. 6 stk. store planskiver, 3 stk. fjederskiver og møtrikker.
9. Monter beslag „3” og „6” i hullerne „E” vha. 1 stk. M12x1,25x40 bolte, inkl. fjederskive.
10. Monter beslag „7” i hullerne „F” vha. 3 stk. M8x30 bolte, inkl. 6 stk. store planskiver, 3 stk. fjederskiver og møtrikker.
11. Afmonter de 3 bolte på inderkofangerens venstre side i hullerne „G” ved bagpanelet. Monter beslag „8” ved inderkofangeren vha. af de tidligere afmonterede bolte.
12. Afmonter de 3 bolte på inderkofangerens højre side i hullerne „H” ved bagpanelet. Monter beslag „9” ved inderkofangeren vha. af de tidligere afmonterede bolte.
13. Monter tværvangen „10” i hullerne „I” vha. 4 stk. M12x40 bolte inkl. fjederskiver og møtrikker, samt i hullerne „J”, vha. 2 stk. M12x40 bolte, inkl. plan- og fjederskiver.
14. Fastgør tværvangen. Følg tilspændingsmomenterne på side 1.
15. Monter stikdåsepladen ifølge fig.
16. Monter trækkuglehuset og stikdåsepladen inkl. 1 planskive, ved hullerne „K” vha. 2 stk. bolte M12x110 (10,9), inkl. låsemøtrikker.
17. Fastgør trækkuglehuset. Følg tilspændingsmomenterne på side 1.
18. Sæt alle dele på plads, som blev fjernet under punkt 2.

N 049993 MONTERINGSVEILEDNING

1. Fjern vedlagte deler og festemateriell fra tilhengerfestet. Fjern eventuelt kitt som måtte befinne seg på festepunktene.
2. Demonter støtfangeren:
4 knapper ved den øverste delen av støtfangeren og 1 knappe ved den venstre bakre lampen.
1 bolt ved den nederste hengselen av bilens bakdør.
2 bolter ved begge hjulkasser og 4 knapper ved den underste delen av støtfangeren
Fjern støtfangeren.
3. Demonter sleperingen (2 bolter). Sleperingen skal ikke brukes på nytt.
4. Demonter ventilasjonsristen på begge sider bak hjulkasser og fjern beskyttelsesnettene ved punktene „D” og „F”.
5. Monter braketten „1” ved hullene „A” ved hjelp av 3 stykker M12x1,25x35 bolter, samt flate tetningsskiver og sprengskiver.
6. Monter braketten „2” ved hullene „B” ved hjelp av 3 stykker M12x1, 25x35 bolter, samt flate tetningsskiver og sprengskiver.
7. Monter braketten „3” og „4” ved hullene „C” ved hjelp av 1 stykke M12x1, 25x40 bolt, samt sprengskiver.
8. Monter braketten „5” ved hullene „D” ved hjelp av 3 stykker M8x30 bolter, samt 6 stykker store tetningsskiver, 3 stykker sprengskiver og muttere.
9. Monter braketten „3” og „6” ved hullene „E” ved hjelp av 1 stykke M12x1, 25x40 bolt, samt sprengskiver.
10. Monter braketten „7” ved hullene „F” ved hjelp av 3 stykker M8x30 bolter, samt 6 stykker store tetningsskiver, 3 stykker sprengskiver og muttere.
11. Demonter de 3 boltene fra den indre siden av den indre støtfangeren ved hullene „G” ved bakveggen.
Monter braketten „8” ved den indre støtfangeren ved hjelp av de tidligere fjernede boltene.
12. Demonter de 3 boltene fra den høyre siden av den indre støtfangeren ved hullene „H” ved bakveggen.
Monter braketten „9” ved den indre støtfangeren ved hjelp av de tidligere fjernede boltene.
13. Monter tverrbjelken „10” ved hullene „I” ved hjelp av 4 stykker M12x40 bolter, samt sprengskiver og muttere, og ved hullene „J” ved hjelp av 2 stykker M12x40 bolter, samt flate tetningsskiver og sprengskiver.
14. Skru fast tilhengerfestet. Bruk de tiltrekningsmomentene som er oppgitt på side 1.
15. Monter kontaktholderen i henhold til bilde i detail.
16. Monter kuleholderen og kontaktholderen samt en flat tetningsskive, ved hullene „K” ved hjelp av 2 stykker M12x110 (10,9) bolter og låsemuttere.
17. Skru fast kuleholderen. Bruk de tiltrekningsmomentene som er oppgitt på side 1.
18. Sett alle delene som ble fjernet under punkt 2 tilbake på plass.

S 049993 MONTERINGSINSTRUKTION

1. Packa upp monteringsattsan och kontrollera innehållet mot detaljbekrivning. Om det behövs tag bort underredsmassa runt monteringspunkterna i bagageutrymmet och under bilen.
2. Montera av stötfångaren:
4 tryckknappar vid den övre delen av stötfångaren, och en tryckknapp, vid baklyktan, på vänstra sidan. 1 skruva, vid det understa gångjärnet av fordonens bakdörren. 2 skruvar, vid båda hjulbågarna, och 4 tryckknappar, vid den undre delen av stötfångaren. Ta bort stötfångaren.
3. Montera av dragringen (2 skruvar). Dragringen kommer ej att användas mer.
4. Montera av ventillationsgallret, som finns bakom hjulbågarna, vid båda sidorna, sedan ta bort skyddshuvarna, vid monteringspunkterna „D” och „F”.
5. Montera behållaren „1”, vid hålen „A”, med hjälp av dom 3 skruvarna M12x1,25x35, inklusive dom platta underläggs-ringarna, och dom fjädrande underläggen.
6. Montera behållaren „2”, vid hålen „B”, med hjälp av dom 3 skruvarna M12x1,25x35, inklusive dom platta underläggs-ringarna, och dom fjädrande underläggen.
7. Montera beståndsdel „3” och „4”, vid hålet „C”, med hjälp av en skruva M12x1,25x40, inklusive det fjädrande underlägget.
8. Montera beståndsdel „5”, vid hålen „D”, med hjälp av dom 3 skruvarna M8x30, inklusive dom 6 stora underläggen, dom 3 fjädrande underläggen, samt skruvmutterna.
9. Montera beståndsdel „3” och „6”, vid hålet „E”, med hjälp av en skruva M12x1,25x40, inklusive det fjädrande underlägget.
10. Montera beståndsdel „7”, vid hålen „F”, med hjälp av dom 3 skruvarna M8x30, inklusive dom 6 stora underläggen, dom 3 fjädrande underläggen, samt skruvmutterna.
11. Montera av dom 3 skruvarna, som finns på vänstra sidan av den inre stötfångaren, vid hålen „G”, vid den bakre muren.
Montera beståndsdel „8”, vid den inre stötfångaren, med hjälp av skruvarna, som röjades undan i det föregående.
12. Montera av dom 3 skruvarna, som finns på högra sidan av den inre stötfångaren, vid hålen „H”, vid den bakre muren.
Montera beståndsdel „9”, vid den inre stötfångaren, med hjälp av skruvarna, som röjades undan i det föregående.
13. Montera dragstången „10”, vid hålen „I”, med hjälp av dom 4 skruvarna M12x40, inklusive dom fjädrande underläggen, samt skruvmutterna: sedan montera den vid hålen „J”, med hjälp av dom 2 skruvarna M12x40, inklusive dom platta underläggs-ringarna, och dom fjädrande underläggen.
14. Sätt fast dragbalken. Använd härvid åtdragningsmomenten på sidan 1.
15. Montera kontakthållaren, enligt markerad på teckningen.
16. Montera huset till kulan samt kontakthållaren inklusive den platta brickan också, vid borrhålen „K”, med hjälp av dom 2 skruvarna M12x110 (10,9), och säkerhetsmutterna.
17. Sätt fast huset till kulan. Använd härvid åtdragningsmomenten på sidan 1.
18. Placera tillbaka samtliga beståndsdelarna, som togs bort vid raden 2.

FIN 049993 ASENNUSOHJEET

1. Pura vetokoukkupakkaus ja tarkista listasta, että kaikki asennuksessa tarvittavat osat löytyvät. Jos tarpeellista poista alustansuojaus kiinnityskohdista.
2. Pura puskuri:
4 nappia puskurin yläosassa ja 1 nappi vasemman puolen perävaloissa.
1 ruuvi auton takaoven alimmaisessa saranassa.
2 ruuvia molemmissa pyöräkaarissa ja 4 nappia puskurin alaosassa.
Poista puskuri.
3. Pura vetorengas (2 ruuvia). Vetorengasta ei tästedes tulla tarvitsemaan.
4. Poista tuuletuskalteri molemmin puolin pyöräkaarten takaa ja poista suojakupit kiinnityspisteistä “D” ja “F”.
5. Asenna pidike “1” pisteistä “A” käyttämällä 3 M12x1,25x35 –ruuvia, litteät alusrenkaat ja jousialuslevyt mukaan lukien.
6. Asenna pidike “2” pisteistä “B” käyttämällä 3 M12x1,25x35 –ruuvia, litteät alusrenkaat ja jousialuslevyt mukaan lukien.
7. Asenna osa “3” ja “4” pisteestä “C” käyttämällä 1 M12x1, 25x40 –ruuvia, jousialuslevy mukaan lukien.
8. Asenna osa “5” pisteistä “D” käyttämällä 3 M8x30 -ruuvia, 6 puualuslevyä, 3 jousialuslevyä ja mutterit mukaan lukien.
9. Asenna osa “3” ja “6” pisteestä “E” käyttämällä 1 M12x1, 25x40 –ruuvia, jousialuslevy mukaan lukien.
10. Asenna osa “7” pisteistä “F” käyttämällä 3 M8x30 -ruuvia, 6 puualuslevyä, 3 jousialuslevyä ja mutterit mukaan lukien.
11. Poista 3 ruuvia sisäpuskurin vasemmalta puolelta, takaseinän pisteistä “G”.
Asenna osa “8” sisäpuskuriin käyttämällä aiemmin poistettuja ruuveja.
12. Poista 3 ruuvia sisäpuskurin oikealta puolelta, takaseinän pisteistä “H”.
Asenna osa “9” sisäpuskuriin käyttämällä aiemmin poistettuja ruuveja.
13. Asenna ristitanko “10” pisteistä “I” käyttämällä 4 M12x40 –ruuvia, jousialuslevyt ja mutterit mukaan lukien sekä pisteistä “J” käyttämällä 2 M12x40 –ruuvia, litteät alusrenkaat ja jousialuslevyt mukaan lukien.
14. Kiinnitä vetokoukku. Käytä sivulla 1 ilmoitettua kiristysmomenttia.
15. Asenna pistorasian pidike kuvan mukaisesti.
16. Asenna vetokuulan kehys ja pistorasian pidike, mukaan lukien yhden litteän aluslevynkin, reikään “K” käyttäen 2 kpl M12x110 ruuveja (lujuusluokka 10,9) ja turvamuttereita.
17. Kiinnitä vetokuulan tuki. Käytä sivulla 1 ilmoitettua kiristysmomenttia.
18. Asenna kaikki kohdassa 2 poistetut osat paikalleen.

① 049993 ISTRUZIONI DI MONTAGGIO

1. Aprire l'imballaggio della struttura di traino e controllare il contenuto a fronte dell'elenco componenti. Se necessario, rimuovere il mastice di protezione intorno ai punti di fissaggio.
2. Smontare il paraurti:
Quattro bottoni a pressione sotto il paraurti ed uno all'altezza del fanale posteriore sinistro.
Un bullone all'altezza della cerniera inferiore della porta posteriore.
Due viti nel vano ruota a destra e sinistra, e quattro bottoni a pressione sotto il paraurti.
Togliere il paraurti.
3. Smontare l'anello di traino d'emergenza (2 bulloni), che non sarà più riutilizzato.
4. Smontare, a destra e sinistra, la griglia di aerazione posteriormente al vano ruota e togliere i tappi nei punti di fissaggio "D" e "F".
5. Montare il supporto "1" nei fori "A" con tre bulloni M12x1,25x35, rondelle piane e rondelle elastiche.
6. Montare il supporto "2" nei fori "B" con tre bulloni M12x1,25x35, rondelle piane e rondelle elastiche.
7. Montare il particolare "3" e "4" nel foro "C" con un bullone M12x1,25x40 e rondella elastica.
8. Montare il particolare "5" nei fori "D" con tre bulloni M8x30, sei rondelle di carrozzeria, tre rondelle elastiche e dadi.
9. Montare il particolare "3" e "6" nel foro "E" con un bullone M12x1,25x40 ed una rondella elastica.
10. Montare il particolare "7" nei fori "F" con tre bulloni M8x30, sei rondelle di carrozzeria, tre rondelle elastiche e dadi.
11. Smontare tre bulloni sul lato sinistro del paraurti interno all'altezza dei fori "G" del pannello posteriore.
Montare il particolare "8" sul paraurti interno con i bulloni precedentemente tolti.
12. Smontare tre bulloni sul lato destro del paraurti interno all'altezza dei fori "H" del pannello posteriore.
Montare il particolare "9" sul paraurti interno con i bulloni precedentemente tolti.
13. Montare la traversa "10" nei fori "I" con quattro bulloni M12x40, rondelle elastiche e dadi, e nei fori "J" con due bulloni M12x40, rondelle piane e rondelle elastiche.
14. Fissare la struttura di traino serrando i bulloni alle coppie di serraggio indicata a pagina 1.
15. Montare il portapresa come indicato nel dettaglio.
16. Montare il supporto della sfera di traino ed il portapresa con una rondella piana, nei fori "K", con 2 bulloni M12x110(10,9) ed i dadi autobloccanti.
17. Montare il supporto della sfera di traino applicando la coppia di serraggio indicata a pagina 1.
18. Rimontare tutti i pezzi precedentemente smontati nel punto 2.

② 049993 NÁVOD K MONTÁŽI

1. Podle přiloženého seznamu zkontrolovat jednotlivé součásti tažného zařízení. Pokud je to nezbytné, odstranit ze styčných bodů v zavazadlovém prostoru ochranný prostředek.
2. Odmontujte nárazník: 4 tlačítka na horní straně nárazníku a 1 tlačítko u zadních světel na levé straně. 1 kus šroubu u nejspodnějších nastavců zadních dveří. 2 kusy šroubů na obou obloucích kol a 4 tlačítka na spodní straně nárazníku. Odstraňte nárazník.
3. Odmontujte tažný hák (dva kusy šroubů). Tažný hák už v budoucnu nebudete potřebovat.
4. Odmontujte větrací mříž na obou stranách za oblouky kol a odstraňte krycí čepeček u fixačních bodů s označením „D“ a „F“.
5. Namontujte konzolu číslo „1“ k bodům s označením „A“ použitím 3 kusů šroubů o rozměru M12x1,25x35, spolu s plochými podložkovými kroužky a podložkami listové pružiny.
6. Namontujte konzolu číslo „2“ k bodům s označením „B“ použitím 3 kusů šroubů o rozměru M12x1,25x35, spolu s plochými podložkovými kroužky a podložkami listové pružiny.
7. Namontujte součástku číslo „3“ a „4“ k bodům s označením „C“ použitím 1 kusu šroubu o rozměru M12x1,25x40, spolu s podložkami listové pružiny.
8. Namontujte součástku číslo „5“ k bodům s označením „D“ použitím 3 kusů šroubů o rozměru M8x30, spolu se šesti kusy dřevěných podložek, 3 kusy podložek listové pružiny a šroubovými maticemi.
9. Namontujte součástku číslo „3“ a „6“ k bodům s označením „E“ použitím 1 kusu šroubu o rozměru M12x1,25x40, spolu s podložkami listové pružiny.
10. Namontujte součástku číslo „7“ k bodům s označením „F“ použitím 3 kusů šroubů o rozměru M8x30, spolu se šesti kusy dřevěných podložek, 3 kusy podložek listové pružiny a šroubovými maticemi.
11. Odmontujte 3 kusy šroubů na levé straně vložky nárazníku u zadní stěny u bodů s označením „G“.
Namontujte součástku číslo „8“ použitím dřívě odstraněných šroubů.
12. Odmontujte 3 kusy šroubů na pravé straně vložky nárazníku u zadní stěny u bodů s označením „H“. Namontujte součástku číslo „9“ u vložky nárazníku použitím dřívě odstraněných šroubů.
13. Namontujte příčnou tyč číslo „10“ k bodům s označením „I“ použitím 4 kusů šroubů o rozměru M12x40, spolu s podložkami listové pružiny a šroubových matic, nadále k bodům s označením „J“ použitím 2 kusů šroubů o rozměru M12x40, spolu s plochými podložkovými kroužky a podložkami listové pružiny.
14. Namontujte tažné zařízení. Použijte utahovací momenty uvedené na straně 1.
15. Připevněte držák elektrické zásuvky jak je znázorněno na detailu.
16. Připevněte držák tažné koule a držák elektrické zásuvky, včetně ploché podložky, k otvorů "K", použijte k tomu 2 šrouby M12x110 (10,9) a pojistné matice.
17. Připevněte držák tažné koule a dotáhněte. Použijte kroutící momenty uvedené na straně 1.
18. Namontujte zpět do auta všechny odstraněné součástky v 2 bodu.

PL 049993 INSTRUKCJA MONTAŻU

1. Należy rozpakować statyw holowniczy i sprawdzić jego zawartość, porównując ze spisem części. W razie potrzeby należy usunąć osłonę podwozia w okolicy punktów umocowania osłony bagażnika/podwozia.
2. Należy zdemontować zderzak:
4 przyciski na górze zderzaka i 1 przycisk przy lewych tylnych światłach.
1 śruba przy dolnym zawiasie tylnych drzwi samochodu.
2 śruby na obu nadkolach i 4 przyciski na spodzie zderzaka.
Należy usunąć zderzak.
3. Należy zdemontować pierścień holowniczy (2 śruby). Nie będzie on już potrzebny.
4. Należy zdemontować kratę wentylatora po obu stronach za nadkolem jak również usunąć nakrywkę ochronne z punktów mocowania „D” i „F”.
5. Należy zamontować wspornik „1” do otworów „A” za pomocą 3 śrub M12x1,25x35 oraz płaskich podkładek i podkładek sprężystych.
6. Należy zamontować wspornik „2” do otworów „B” za pomocą 3 śrub M12x1,25x35 oraz płaskich podkładek i podkładek sprężystych.
7. Należy zamontować część „3” i „4” do otworu „C” za pomocą 1 śruby M12x1,25x40 oraz podkładki sprężystej.
8. Należy zamontować część „5” do otworu „D” za pomocą 3 śrub M8x30 oraz 6 podkładek stosowanych do drewna, 3 podkładek sprężystych i nakrętek.
9. Należy zamontować część „3” i „6” do otworu „E” za pomocą 1 śruby M12x1, 25x40 i podkładki sprężystej.
10. Należy zamontować część „7” do otworów „F” za pomocą 3 śrub M8x30 oraz 6 podkładek stosowanych do drewna, 3 podkładek sprężystych i nakrętek.
11. Należy wymontować 3 śruby z lewej strony zderzaka wewnętrznego przy otworach „G” przy tylnej ścianie.
Należy zamontować część „8” przy zderzaku wewnętrznym za pomocą wcześniej usuniętych śrub.
12. Należy wymontować 3 śruby z prawej strony zderzaka wewnętrznego przy otworach „H” przy tylnej ścianie.
Należy zamontować część „9” przy zderzaku wewnętrznym za pomocą wcześniej usuniętych śrub.
13. Należy zamontować drążek poprzeczny „10” do otworów „I” za pomocą 4 śrub M12x40 oraz podkładek sprężystych i nakrętek, jak również do otworów „J” za pomocą 2 śrub M12x40 oraz płaskich podkładek i podkładek sprężystych.
14. Należy umocować drążek holowniczy. Należy stosować momenty wyszczególnione na stronie 1.
15. Należy zamontować płytę z gniazdem wtykowym na podstawie rysunku.
16. Należy zamontować zaczep kulisty i płytę z gniazdem wtykowym wraz z jedną podkładką płaską do otworów „K” za pomocą 2 śrub M12x110 (10,9) i nakrętek samo zabezpieczających.
17. Należy przymocować oprawkę zaczepek kulistego. Należy stosować momenty wyszczególnione na stronie 1.
18. Należy zamontować z powrotem wszystkie części usunięte w punkcie 2.

H 049993 SZERELÉSI ÚTMUTATÓ

1. Csomagolja ki a vonóhorgot és ellenőrizze a tartalmát, összevetve az alkatrészi listával.
Szükség esetén távolítsa el az alsó tömítést a vonóhorg rögzítési pontjairól.
2. Szerelje le a lökhárítót:
4 nyomógombot a lökhárító tetején és 1 nyomógombot a baloldali hátsólámpánál.
1 csavart az autó hátsóajtájának legalsó csuklópántjánál.
2 csavart mindkét kerékíven és 4 nyomógombot a lökhárító alján.
Távolítsa el a lökhárítót.
3. Szerelje le a vonószemet (2 csavar). A vonószemre már nem lesz szükség.
4. Szerelje le a hűtőrácsot a kerékívek mögött mindkét oldalon és távolítsa el a „D” és „F” rögzítési pontokon található sapkákat.
5. Szerelje fel az „1”-es tartót az „A” furatokhoz 3 db M12x1,25x35-ös csavart használva, beleértve a lapos alátéteket és a rugós alátéteket is.
6. Szerelje fel a „2”-es tartót a „B” furatokhoz 3 db M12x1,25x35-ös csavart használva, beleértve a lapos alátéteket és rugós alátéteket is.
7. Szerelje fel a „3”-as és „4”-es alkatrészt a „C” furathoz 1 db M12x1,25x40-es csavart használva, beleértve a rugós alátétet is.
8. Szerelje fel az „5”-ös alkatrészt a „D” furatokhoz 3 db M8x30-as csavart használva, beleértve 6 fakötésű alátétet, 3 rugós alátétet és a csavaranyákat is.
9. Szerelje fel a „3”-as és „6”-os alkatrészt az „E” furathoz 1 db M12x1,25x40-es csavart használva, beleértve a rugós alátétet is.
10. Szerelje fel a „7”-es alkatrészt az „F” furatokhoz 3 db M8x30-as csavart használva, beleértve 6 fakötésű alátétet, 3 rugós alátétet és a csavaranyákat is.
11. Szerelje le a 3 csavart a lökhárítóbetét baloldalánál a „G” furatoknál a hátfalnál.
Szerelje fel a „8”-as alkatrészt a „G” furatokhoz a lökhárítóbetéthez a korábban eltávolított csavarokat használva.
12. Szerelje le a 3 csavart a lökhárítóbetét jobboldalánál a „H” furatoknál a hátfalnál.
Szerelje fel a „9”-es alkatrészt a „H” furatokhoz a lökhárítóbetéthez a korábban eltávolított csavarokat használva.
13. Szerelje fel a „10”-es vonóhorgtestet az „I” furatokhoz 4 db M12x40-es csavart használva, beleértve a rugós alátéteket, lapos alátéteket és csavaranyákat is, valamint a „J” furatokhoz 2 db M12x40-es csavart használva, beleértve a lapos alátéteket és rugós alátéteket is.
14. Húzza fixre a vonóhorg testet. Használja az 1. oldalon feltüntetett meghúzó nyomatékokat.
15. Szerelje fel a dugalj tartó lemezt a rajz szerint.
16. Szerelje fel a vonógömb foglalatát és a dugalj tartó lemezt, beleértve egy lapos alátétet is az „K” furatokhoz 2 db M12x110-es (10,9) csavart és biztosítóanyákat használva.
17. Húzza fixre a vonógömb foglalatát. Használja az 1. oldalon feltüntetett meghúzó nyomatékokat.
18. Szerelje vissza (2) pont szerint eltávolított összes alkatrészt.