

Fitting instructions

Make: Ssang Yong

Actyon Sport; 2008->

Type: 5037

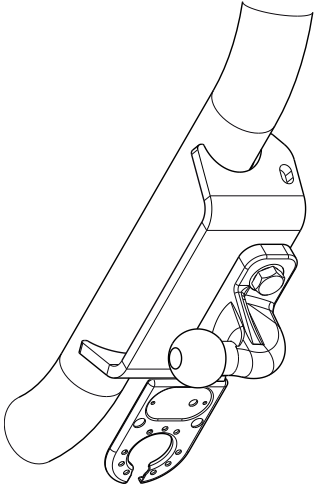
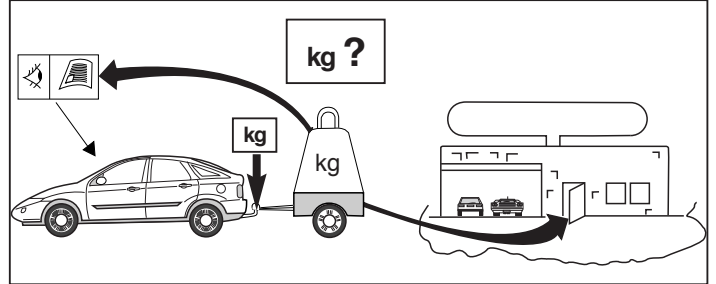
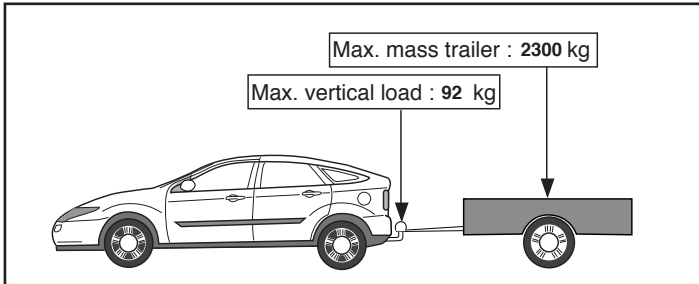
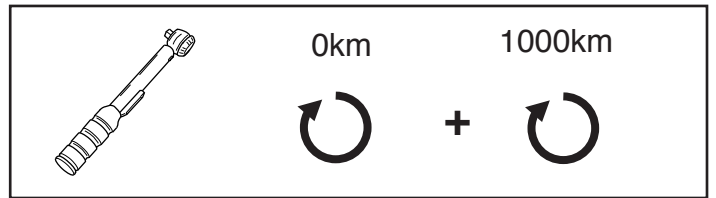
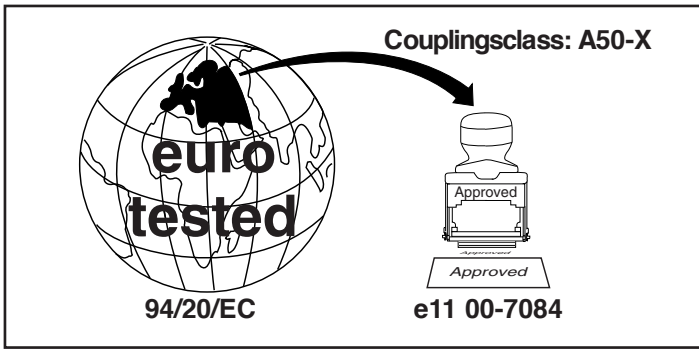



D-Value: 12,27 kN

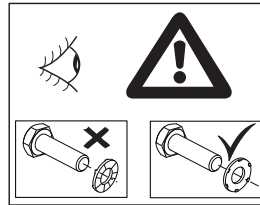
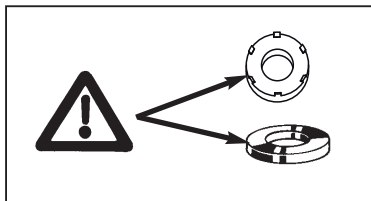
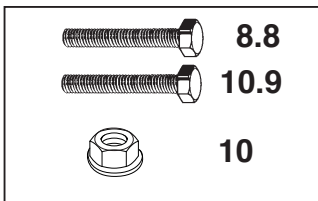

© 503770/04-07-2008/1

посоветоваться с дилером автомобиля.

- * Если в точках прикрепления имеется слой битума или противозумовой материал, его следует удалить.
- * Сведения о максимально допустимой массе буксируемого прицепа Вы можете получить у дилера автомобиля.
- * При сверлении следите за тем, чтобы не задеть электропроводку и линии тормозной цепи и подачи горючего.
- * Удалите (если они имеются) пластмассовые затычки из приваренных гаек.
- * После монтажа крюка следует хранить настоящее руководство в комплекте с технической документацией автомобиля.

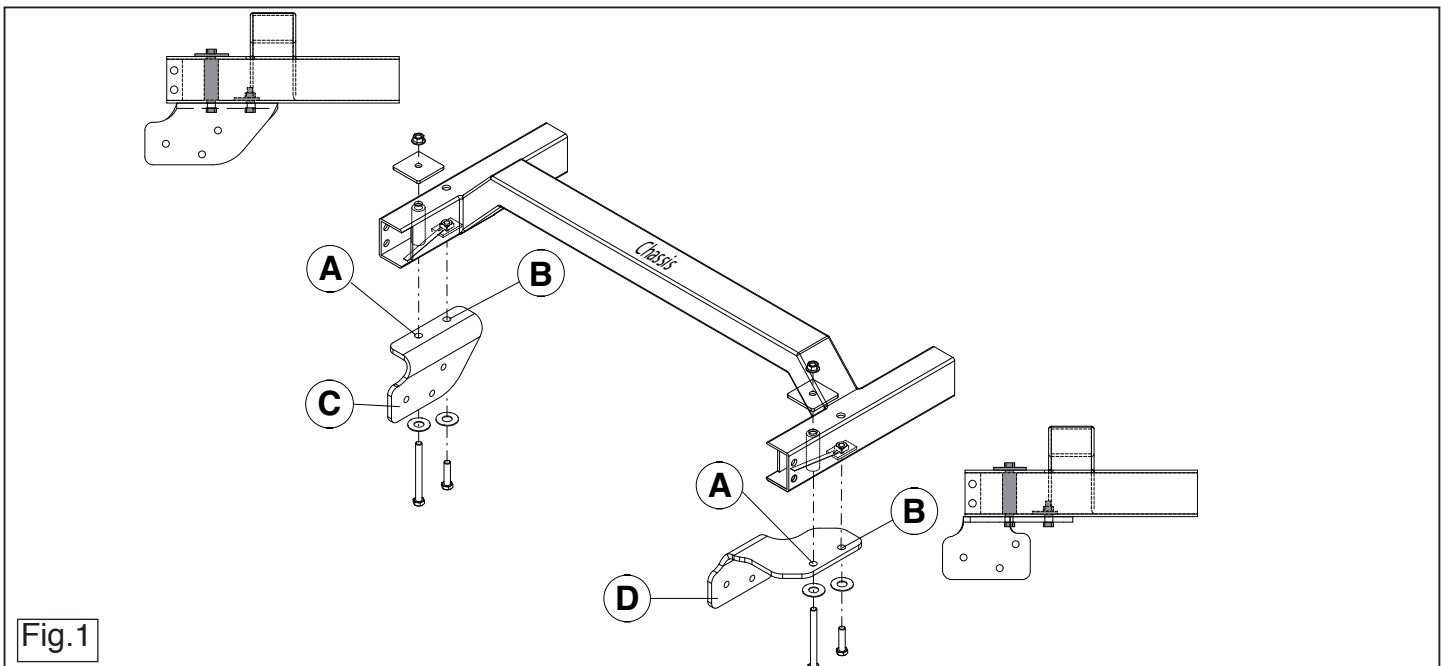

© 503770/04-07-2008/10

* Pokud je potřeba provést na voze úpravy, obraťte se na svého prodejce.
 * Pokud je misto montáže opatřeno astalfovm nátěrem nebo vrstvou nátěru snižující hluk, odstraňte je.
 * Pro informaci o maximálním nákladu povolěném k tažení se obraťte na svého prodejce.
 * Při vrtání dběte zvyšene pozornosti, zejména co se týče elektrických, brzdových a palivových kontaktů.
 * Pokud jsou na matičích bodoveho svarování plastová víčka, odstraňte je.
 * Po montáži uschovejte tento manuál k ostatním dokladům vozidla.

H SZERELÉSI ÚTMUTATÓ:

Mielőtt rögzítene az eszközt, ellenőrizze a típusát, hogy a rögzítési útmutató alapján melyik ábra alkalmazandó.
Megjegyzés: a vonórúd csatlakoztatása előtt javasolt előkészíteni a tápellátást.

1. Szerelje fel a C oldalsó lemezt a A-val jelölt pontokba, majd szortítsa meg kézzel. Lásd az ábrát 1.
2. Szerelje fel a D oldalsó lemezt a B-val jelölt pontokba, majd szortítsa meg kézzel. Lásd az ábrát 1.
3. Hejyezze fel a rüdelmezt az oldallemezsek közé. Illessze fel a két lyukü peremgömböt.
5. Szortítsa be az összes anyát és csavart a rajzon feltüntetett csavarónyomatékig.

A szétzerelés és a jármű alkatrészek összeszerelése érdekében, lásd a munkahelyi kézikönyvet.
Az összehajléstési utasítás és a csatlakozási eljárás érdekében, lásd a rajzot.

* Amennyiben a gépkocsim módosításra van szükség, kérjünk felvilágosítást kereskedőnkől.
 * Amennyiben a csatlakozási pontok bitumenel, vagy zájcsökkenet által van bevonva, ezeket távolítsuk el.
 * A jármű által maximálisan vontatható megengedett teher mértékét tájékozdjunk kereskedőnkől.
 * Fűtés során ügyeljünk arra, hogy elkerüljük az elektromos, a fém- és az üzemanyag-vezetékeket.
 * Amennyiben pontthegesztéssel rögzített anyákkal találkozunk, vegyük le róluk a mianyag sapkát.
 * A felszerelés után az útmutatót Cenzuk a gépjármű papírjaival együtt.

RUS РУКОВОДСТВО ДЛЯ МОНТАЖА:

Перед тем, как начинать монтаж, требуется проверить таблицу с типом изделия для того, чтобы определить какому именно из иллюстраций в инструкции по установке ке нужно использовать.
Внимание: Следите за тем, чтобы линии подачи топлива и переноска воздуха после монтажа не касались деталей выжирного крюка.

1. Установить боковую панель C в точках H, легка закрепив ее. Ам. рисунок 1.
2. Установить боковую панель D в точках H, легка закрепив ее. Вм. рисунок 1.
3. Установить секцию бруса между боковыми панелями.
4. Установить фланцевый шар с 2 отверстиями.
5. Затянуть все болты и гайки в соответствии со значениями, указанными на рисунке.

Для инструкции по снятию и установке деталей автомобиля, обращайтесь к руководству для работников гаражей.
Информацию о монтаже и средствах крепления вы найдете в схеме.

* Если потребуются изменения конструкции транспортного средства, следуют

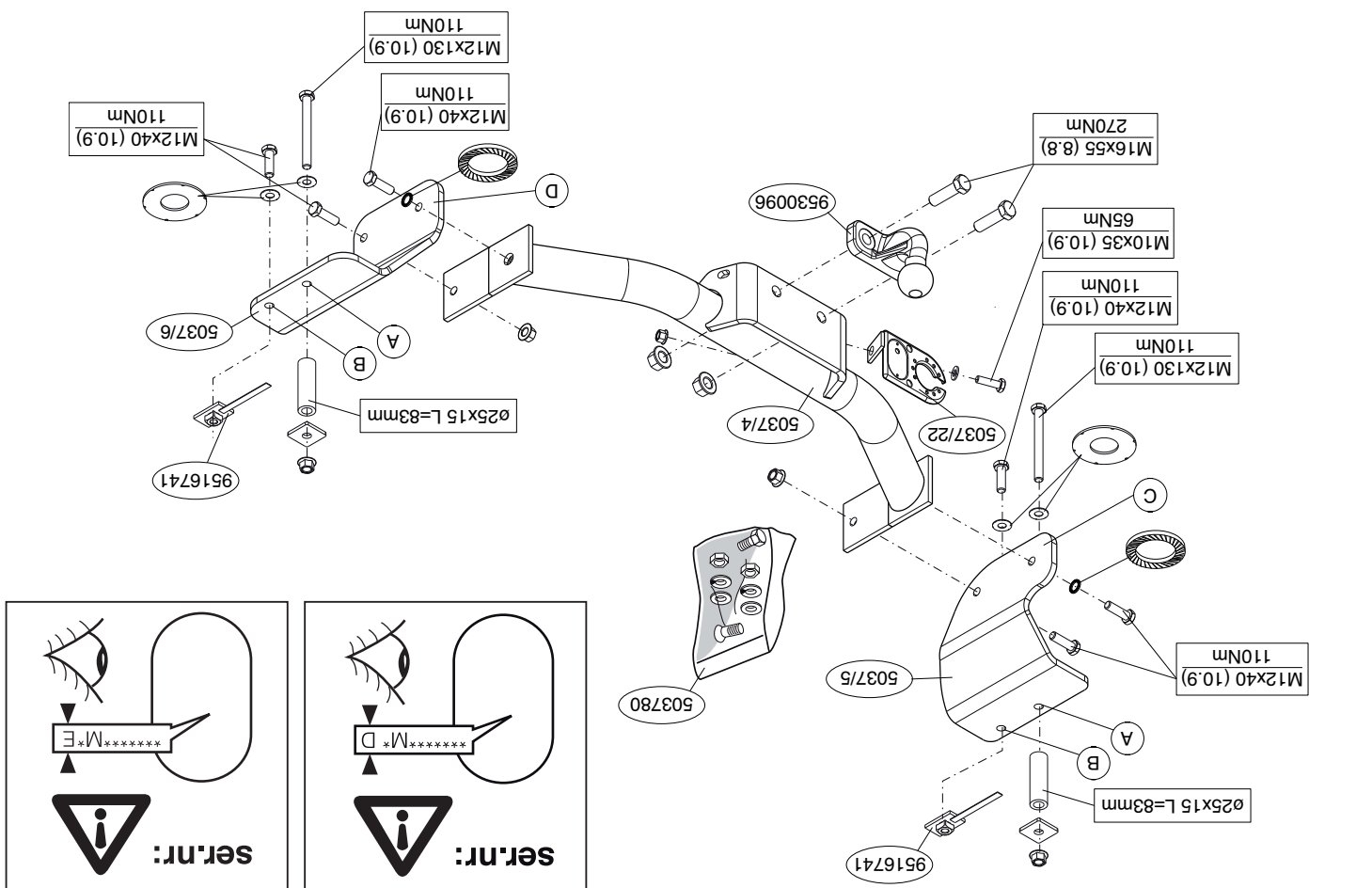
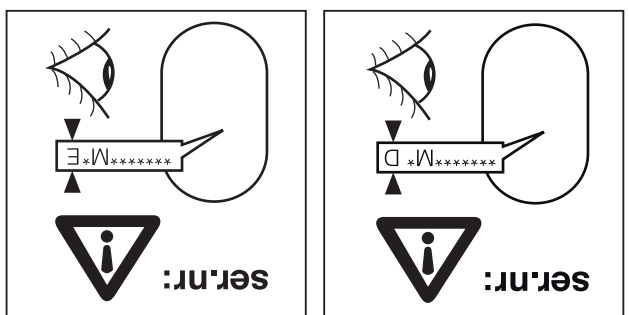

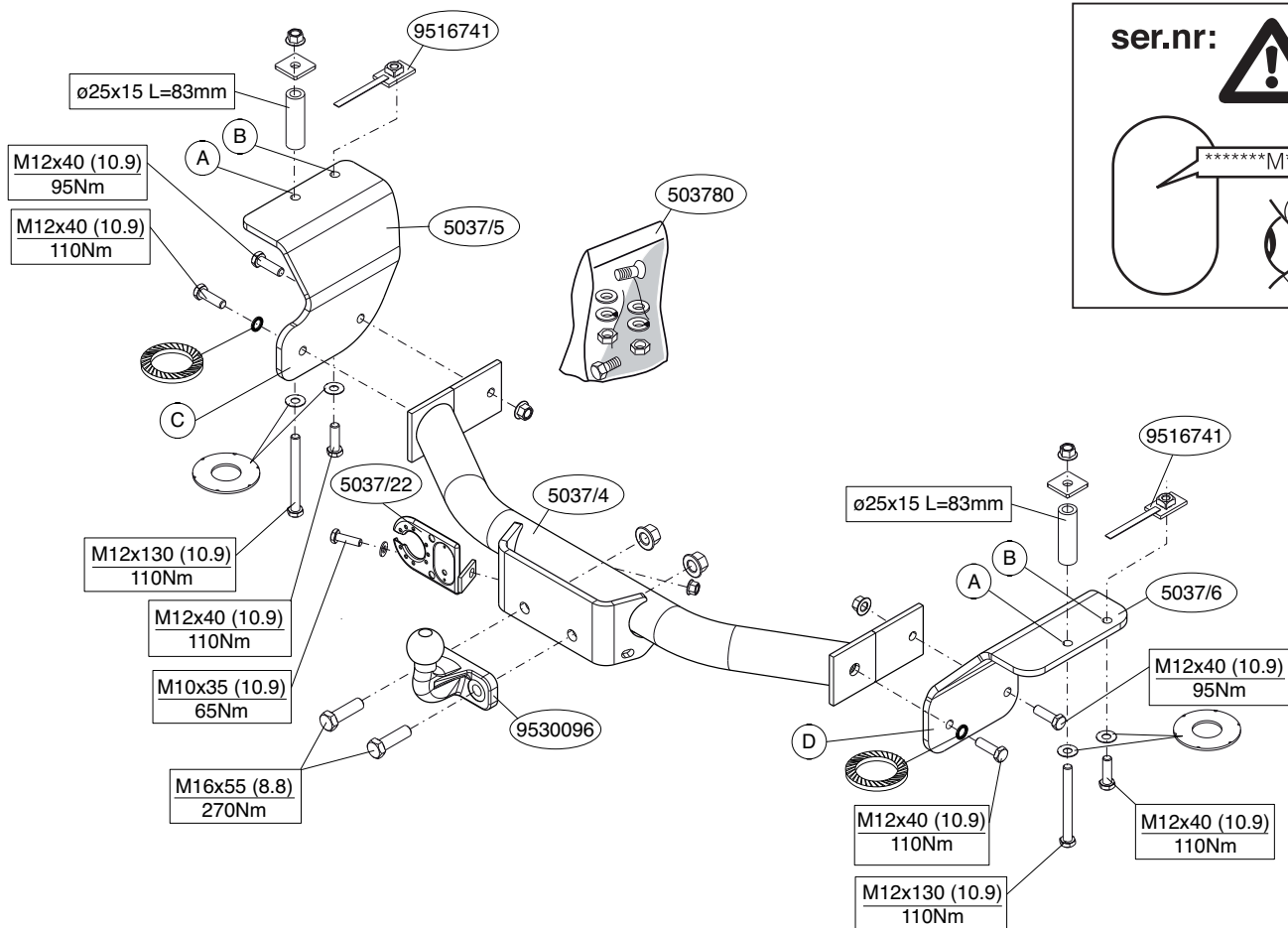

© 503770/04-07-2008/3

5. Dokręć wszystkie śruby i nakrętki zgodnie z rysunkiem.

Co do montażu i montowania części pojazdu zapoznać się z podręcznikiem warsztatowym.

Co do montażu i środków montażowych zapoznać się ze schematem.

Wskazówki:

- Po przejechaniu 1000 km dokręć wszystkie elementy skręcane.
- **Podczas ewentualnych odwrtów upewnić się czy w pobliżu nie znajdują się przewody instalacji elektrycznej, przewody hydrauliczne lub przewody paliwowe.**
- Wszystkie ubytki powłoki lakierniczej zabezpieczyć przed korozją.
- Należy wyjąć ewentualne plastikowe zaślepki w punktach przyspawanych nakrętek.
- Stosować nakrętki oraz śruby gatunkowe dostarczone w komplecie.
- Utrzymywać kulę w czystości, oraz pamiętać o regularnym jej smarowaniu.
- Hak holowniczy zarejestrować w stacji diagnostycznej.

Zastosowanie się do powyższych wskazań gwarantuje Państwu bezpieczeństwo, niezawodność i sprawność naszego wyrobu przez cały okres jego użytkowania.

SF ASENNUSOHJEET:

Ennen asennusta, selvitä tyypikilvestä, mikä asennusohjeen piirros koskee kyseistä autoa

Huomaa: on suositeltavaa tehdä virransaantivalmistelut etukäteen ennen vetokoukun asentamista.

1. Kiinnitä löyhästi sivulevy C kohtiin A. Ks. kuva 1.
2. Kiinnitä löyhästi sivulevy D kohtiin B. Ks. kuva 1.
3. Kiinnitä palkkiosa sivulevyjen väliin.
4. Asenna kaksi/nelireikäinen laippakuula.
5. Kiristä kaikki pultit ja mutterit piirroksen mukaisesti.

Ajoneuvon osien purkamis- ja asennusohjeet, ks. työpaikalla käytetty käsi-kirja.

Asennus- ja kiinnitysohjeet, ks. piirros.

TÄRKEÄÄ:

- * "Ajoneuvoa" koskevasta mahdollisesta tarpeellisesta sovellutuksesta/sovellutuksista on kysyttävä neuvoa jälleenmyyjältä.
- * Mikäli kiinnityskohdissa on bitumi- tai tärinänestokerros, se on poistettava.
- * Auton vetämää sallittua enimmäiskuormitusta on tiedusteltava jälleenmyyjältä.
- * **Porattaessa on huolehdittava siitä, että ei jouduta kosketuksiin sähkö-, jarru- tai polttoainejohtojen kanssa.**
- * Poista, "mikäli olemassa", pistehitsausmuttereiden muovisuojukset.
- * Nämä asennusohjeet on asennuksen jälkeen säilytettävä yhdessä ajoneuvoa koskevien papereiden kanssa.

CZ POKYNY K MONTÁŽI:

Před instalací je nutno zkontrolovat typový štítek, abyste zjistili, který nákras v pokynech pro instalaci máte použít.

Poznámka: před připevněním spojovací tyče se doporučuje připravit přívod energie.

1. Připevněte boční destičku C v bodě A, přitáhněte rukou. Viz schéma 1.
2. Připevněte boční destičku D v bodě B, přitáhněte rukou. Viz schéma 1.
3. Upevněte část nosníku mezi boční destičky.
4. Připevněte dvou otvorovou přírubovou kouli.
5. Utáhněte všechny matice a šrouby krouživou silou uvedenou ve výkrese.

Před demontáží a montáží částí vozidla konzultujte montážní příručku.

Montážní pokyny a metoda připevnění dle náčrtu.

© 503770/04-07-2008/8

2. Coloque la placa lateral D en los puntos B y fíjela a mano. Véase la figura 1.
3. Montar la parte de larguero entre las placas laterales.
4. Montar la bola de brida de dos orificios.
5. Apretar todos los tornillos y tuercas de acuerdo con los puntos del gráfico.

Consultar para el desmontaje y montaje de piezas del vehículo el manual de instalación de taller.
Consultar el croquis para el montaje y medios de fijación.

N.B.:

- * Para (una) eventual(es) adaptación(es) 'del vehículo' consúltese al concesionario.
- * Si en los puntos de fijación hay una capa de betún o anti-choque hay que quitarla.
- * Consulte a su concesionario para el peso máximo de tracción y la presión de la bola admittida de su vehículo.
- * **No agüjerear cable de eléctrico, tubos de freno o gasolina**
- * Retirar, si presentes, los capuchones de plástico de las tuercas de soldadura por punto.
- * Guarde estas instrucciones junto a la documentación del vehículo después del montaje del enganche.

I ISTRUZIONI PER IL MONTAGGIO:

Prima di iniziare il montaggio verificare la terghetta per determinare quale disegno, presente nelle istruzioni, è applicabile.
Attenzione: si consiglia di predisporre l'impianto elettrico prima di montare il gancho traino.

1. Fissare manualmente la piastra laterale C in corrispondenza dei punti A. Vedi figura 1.
2. Fissare manualmente la piastra laterale D in corrispondenza dei punti B. Vedi figura 1.

3. Montare la travesa fra i pannelli laterali.
 4. Montare la sfera fiancheggiata a due fori.
 5. Serrare tutti i dadi e bulloni alle coppie di serraggio indicate nel disegno.
- Per lo smontaggio ed il montaggio dei componenti del veicolo consultare il manuale tecnico dell'officina.**
Consultare il disegno per il montaggio ed i dispositivi di fissaggio

N.B.:

- * Per eventuali necessari adattamenti "del veicolo" si consiglia di consultare il fornitore.
- * Rimuovere lo strato di materiale isolante dai punti d'attacco.
- * Per il peso complessivo trainabile della Vostra vettura, consultate il Vostro rivenditore autorizzato.
- * **Praticando i fori, prestare attenzione a non danneggiare i cavi elettrici, i cavi del freno e i condotti del carburante.**
- * Rimuovere, se presenti, i coperchietti in plastica dai dadi di saldatura per punto.
- * Questa istruzione di montaggio deve essere allegata al documento del veicolo dopo l'installazione del gancho.

PL INSTRUKCJA MONTAŻU:

Przed rozpoczęciem montażu należy sprawdzić tabliczkę znamionową, żeby ustalić, który z szablonów znajdujących się w instrukcji montażowej należy wykorzystać.
Uwaga: zaleca się przygotowanie okablowania elektrycznego przed przystąpieniem do montażu haka holowniczego.

1. Zamontować płytę boczną C w miejscach punktów A, bez przykręcania. Patrz rysunek 1.
2. Zamontować płytę boczną D w miejscach punktów B, bez przykręcania. Patrz rysunek 1.
3. Zamontować odciniek poprzeczny pomiędzy płytami bocznymi. Zamontować dwa otwory w kuli z kryzą.

NL MONTAGEHANDLEIDING:

Vooraf met de montage begint u op het typeplaatje te kijken welke schets, in de handleiding, van toepassing is.
Attentie: het is raadzaam om de stroomvoorziening voor te bereiden voordat de trekhaak wordt gemonteerd.

1. Monteer zijplaat C t.p.v. de punten A handvast. Zie figuur 1.
2. Monteer zijplaat D t.p.v. de punten B handvast. Zie figuur 1.
3. Monteer het balkgedeelte tussen de zijplaten.
4. Monteer de twee gats flenskogel.
5. Draai alle bouten en moeren overeenkomstig schets vast.

Raadgeeg voor demontage en montage van voertuig onderdelen het werkplaatje handboek.
Raadgeeg voor montage en bevestigingsmidelen de schets.

BELANGRIJK:

- * Voor eventueel noodzakelijke aanpassing(en) "van het voertuig" dient men de dealer te raadplegen.
- * Indien op de bevestigingspunten een bitumen of anti-dreunlaag aanwezig is, dient deze verwijderd te worden.
- * Voor de max. toegestane massa, welke uw auto mag trekken, dient u uw dealer te raadplegen.
- * **Bij het boren dient men er zorg voor te dragen, dat elektrische-, rem- en brandstofleidingen niet worden geraakt.**
- * Verwijder "indien aanwezig" de plastic dopjes uit de puntiasmoeren.
- * Deze handleiding dient na montage bij de voertuigpapieren gevoegd te worden.

GB FITTING INSTRUCTIONS:

Before you start the fitting you must check the type plate to determine which sketch, in the fitting instruction, is applicable.

* **Should this installation process entail the cutting of the bumper – conformation's acceptance prior to completion.** Brink International do not accept responsibility for any matters arising as a result of this miscommunication.

NOTE:

For dismantling and fitting the vehicle parts, see the site handbook.
For fitting instructions and attachment method, see drawing

1. Fit side plate C at points A, hand-tight. See figure 1.
2. Fit side plate D at points B, hand-tight. See figure 1.
3. Fit the member section between the sideplates.
4. Fit the two hole flange ball.
5. Tighten all nuts and bolts to the torque indicated in the drawing.

Please note: it is recommended that the power supply be prepared before fitting the towbar.

D MONTAGEANLEITUNG:

- * The dealer should be consulted for possible necessary adjustment(s) "of the vehicle".
- * Remove the insulating material from the contact area of the fitting points.
- * Consult your dealer for the maximum tolerated pull weight and ball hitch pressure of your vehicle.
- * **Do not drill through electrical-, brake- or fuel lines.**
- * Remove (if present) the plastic caps from the spot welding nuts.
- * This fitting instruction has to be enclosed in the vehicle documents after fitting the towbar.

versorgung vorbereitet werden.

1. Die Seitenplatte C bei den Punkten A halbfest montieren. Siehe Abbildung 1.
2. Die Seitenplatte D bei den Punkten B halbfest montieren. Siehe Abbildung 1.
3. Den Trägerteil zwischen die Seitenplatten montieren.
4. Die 2-Loch-Flansch-Kugel montieren.
5. Alle Schrauben und Muttern gemäß den Angaben in der Abbildung festdrehen.

Für die Demontage und Montage von Fahrzeugteilen das Werkstatt-Handbuch zu Rate ziehen.

Für die Montage und die Befestigungsmittel die Skizze zu Rate ziehen.

HINWEISE:

- * Für (eine) eventuell erforderliche Anpassung(en) "des Fahrzeugs" ist der Händler zu Rate zu ziehen.
- * Im Bereich der Anlageflächen muß Unterbodenschutz, Hohlräumkonservierung (Wachs) und Antidröhnmaterial entfernt werden.
- * **Vor dem Bohren prüfen, daß keine, dort eventuell vorhandene Leitungen beschädigt werden können.**
- * Alle Bohrspäne entfernen und gebohrte Löcher gegen Korrosion schützen.
- * Entfernen Sie "falls vorhanden", die Plastikkappen von den Punktschweißmuttern.
- * Für das höchstzulässige Zuggewicht und der erlaubte Kugeldruck Ihres Fahrzeugs ist Ihr Händler zu befragen.
- * Die Quetschmuttern müssen nach einem späteren lösen der Muttern gegen neue ausgetauscht werden, da ansonsten die Sicherungswirkung nicht mehr garantiert ist!

F

INSTRUCTIONS DE MONTAGE:

Avant de commencer le montage veuillez vérifier la plaque signalétique de l'attelage afin de déterminer la figure correspondante dans la notice de montage.

Attention : il est conseillé de préparer l'alimentation électrique avant de monter l'attache-remorque.

1. Monter la plaque latérale C à l'emplacement des points A sans serrer. Voir la figure 1.
2. Monter la plaque latérale D à l'emplacement des points B sans serrer. Voir la figure 1.
3. Monter la poutre entre les plaques latérales.
4. Monter la rotule à bride à deux trous.
5. Serrer tous les boulons et écrous conformément au schéma.

Pour le montage et le démontage des pièces du véhicule, consulter la notice du fabricant.

Consulter le croquis pour voir le montage et les moyens de fixation.

REMARQUE:

- * Pour une/des adaptations indispensables sur le véhicule, veuillez consulter le concessionnaire.
- * Enlever la couche de bitume ou d'anti-tremblement qui recouvre éventuellement les points de fixation.
- * Pour connaître le poids de traction maximum et le poids en flèche sur la rotule autorisée du véhicule, veuillez consulter votre concessionnaire.
- * **Veiller en perçant à ne pas endommager les conduites de électrique, de frein et de carburant.**
- * Retirer "si présents" les embouts en plastique des écrous de soudure par point.
- * Cette notice de montage doit être conservée à bord du véhicule après montage de l'attelage.

© 503770/04-07-2008/5

S

MONTERINGSANVISNINGAR:

Före du startar monteringen måste du kontrollera typskylten för att kunna bedöma vilken skiss i monteringsanvisningen som skall användas.

Obs: Vi rekommenderar att du förbereder energitillförseln innan du fäster dragkroken.

1. Fäst sidoplattan C så att den pekar mot A, hårt dragen. Se figur 1.
2. Fäst sidoplattan D så att den pekar mot B, hårt dragen. Se figur 1.
3. Montera balkdelen mellan sidoplattorna.
4. Montera flänskulan med två hål.
5. Momentdrag alla skruvar och muttrar enligt figuren.

Se verkstadshandboken för demontering och montering av fordonets delar.

Se skissen för montering och monteringsmaterial.

OBS:

- * Kontakta återförsäljaren om fordonet eventuellt bör modifieras.
- * Om det finns ett bitumen- eller stötdämpande lager vid kontaktytor skall detta avlägsnas.
- * Kontakta din återförsäljare för ditt fordon's max. dragvikt och tillåtna kultryck.
- * **Vid borring skall man se till att elektrisk-, broms- och bränsleledningarna inte skadas.**
- * Avlägsna de små plastlocken - om dessa finns - från punktsvetsmuttrarna.
- * Efter att draget är monterat, placera monteringsanvisningen tillsammans bilens övriga dokument.

DK

MONTAGEVEJLEDNING:

For at vælge rigtigt spændingsmoment, er det vigtigt at aflæse serienumeret på typepladen, for at kunne vælge hvilket af de medsendte diagrammer der skal anvendes.

E

INSTRUCCIONES DE MONTAJE:

Antes de comenzar el montaje por favor, verifique la placa descriptiva del enganche con el fin de determinar la figura correspondiente en la reseña de montaje.

Nota importante: Asegúrese de que tras la colocación, los conductos de combustible y ventilación no toquen ninguna parte del enganche para remolque.

1. Coloque la placa lateral C en los puntos A y fíjela a mano. Véase la figura 1.

© 503770/04-07-2008/6