

Fitting instructions

Make: Dacia

Sandero; 2008->

Stepway; 2009->

Type: 5065

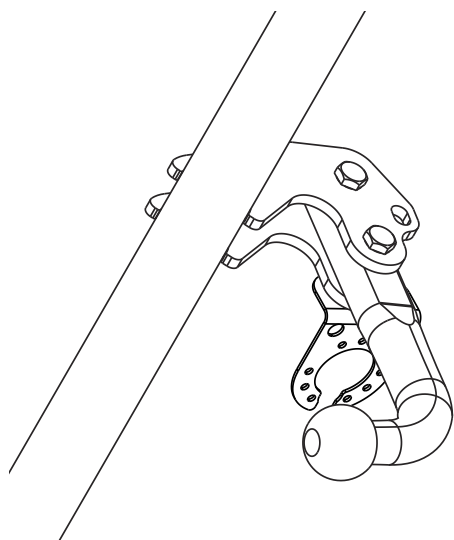

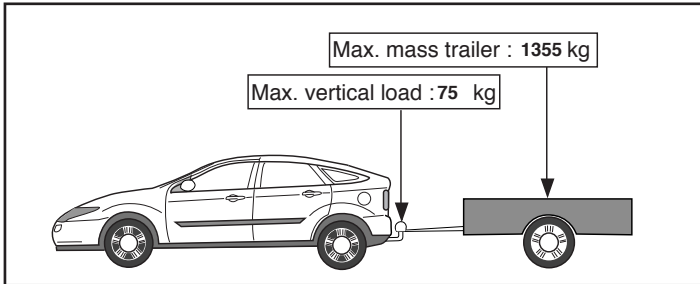
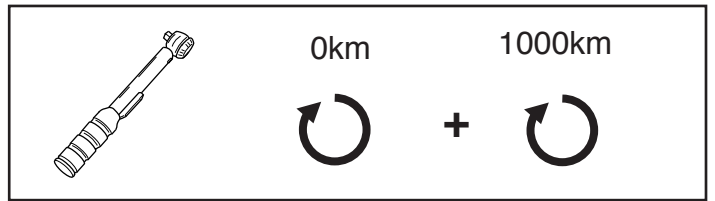
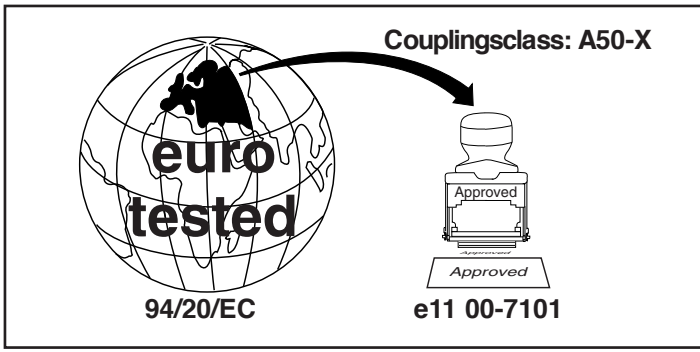

**D-Value: 7,3 kN**

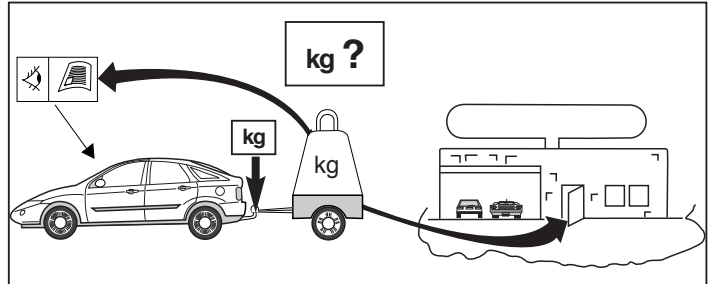
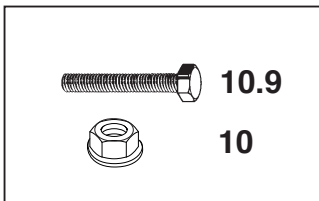



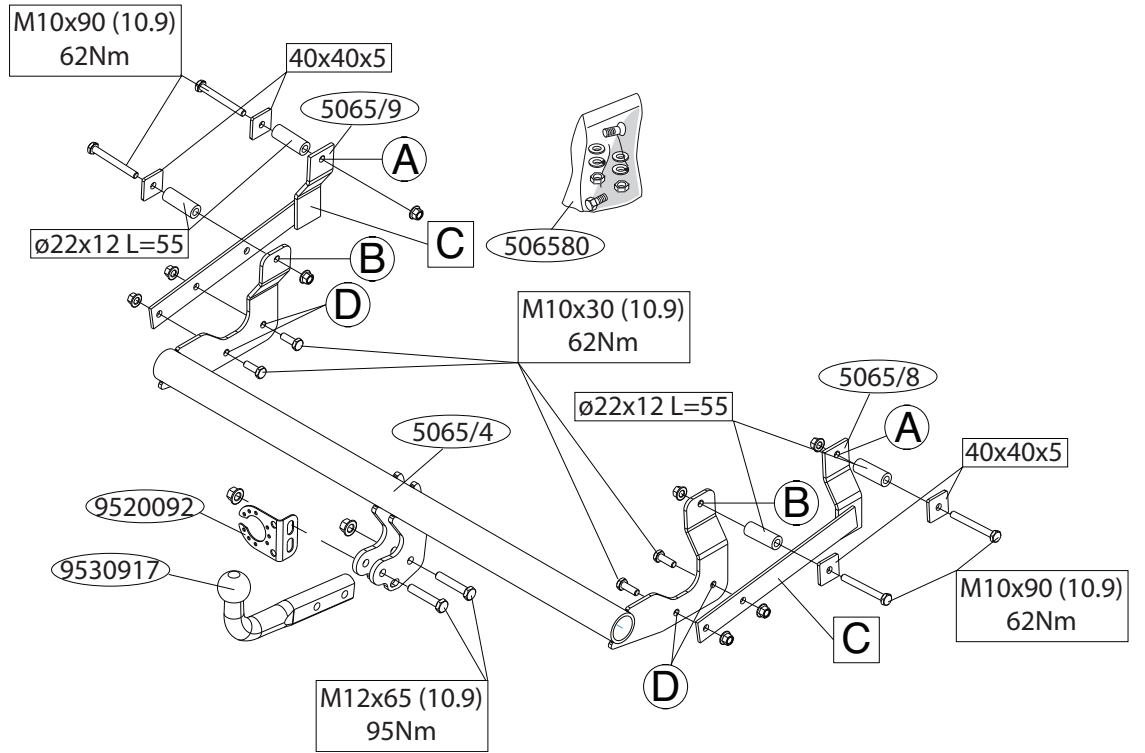
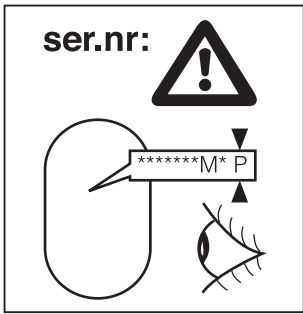

© 506570/10-06-2010/3

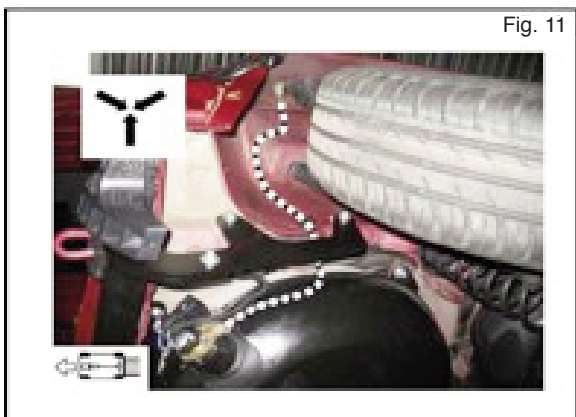
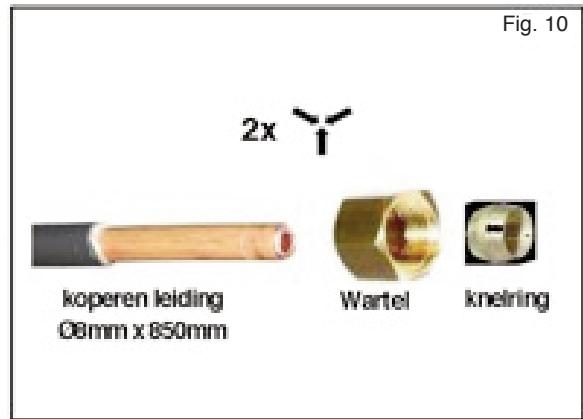
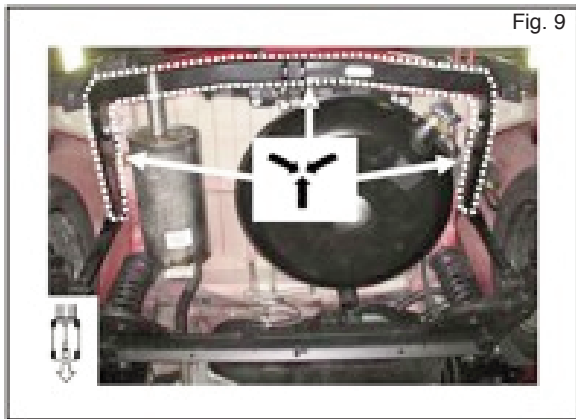

© 506570/10-06-2010/20

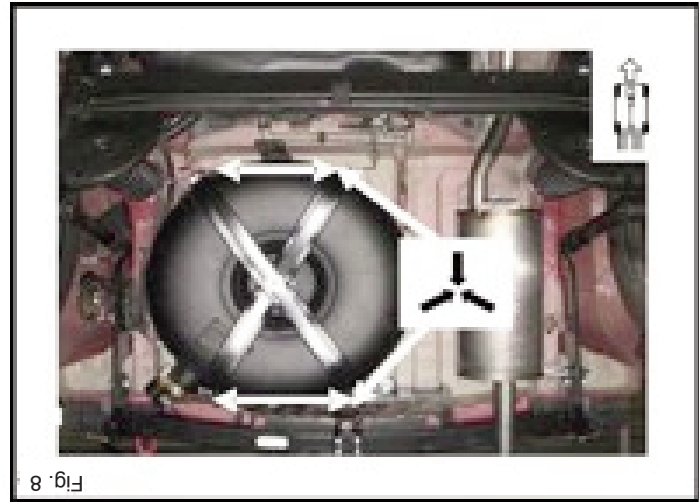

Fig. 8

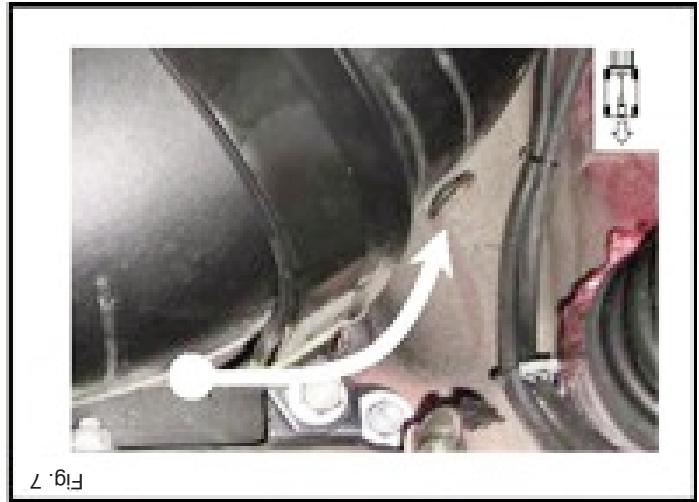

Fig. 7

**NL** MONTAGEHANDLEIDING:

**Aanvulling voor Sandero voertuigen met standaard LPG uitrusting.**  
De te vervangen vulliding dient te worden besteld bij Eurogas (onderdeelnummer 620100127).

- Fig. 4. Demonteer de beschermplaat van de multiklep.
- Fig. 5. Demonteer de beschermplaat van de tank.
- Fig. 6. Los de ophanging van de tank en draai de tank linksom totdat de multiklep net vrij ligt van de ophanging.
- Fig. 7. **Let op!** Het oog op de tank maakt het draaien lastiger. Zorg voor voldoende ruimte. Ondersteun de tank.
- Fig. 8. Draai de ophanging van de tank weer vast.
- Fig. 9. Monteer de trekhaak volgens de montagehandleiding.
- Fig. 10 en 11. Monteer de nieuwe vulliding op de multiklep en vulnippel.
- Fig. 12. Monteer de beschermplaten van de tank en multiklep.

**Voordat u met de montage begint dient u op het typeplaatje te kijken welke schets, in de handleiding, van toepassing is.**

1. Demonteer het reservewiel.
2. Neem de uitlaat uit het achterste ophangrubber.
3. Demonteer het hitteschild.
4. **Voor Stepway voertuigen geldt:** Demonteer het spoiler.
5. Zaag een deel overeenkomstig fig. 3 uit spoiler.
6. Verwijder t.p.v. de aangegeven punten de rubberen doppen (zie fig. 1).
7. Verwijder de afdichting zoals aangegeven. Zie fig. 2.
8. Verwijder t.p.v. de contactvlakken van de trekhaak met het voertuig de aanwezig kit of wax.
9. Plaats de contraplaat inclusief bouten, afstandsbusen t.p.v. Gaten A en B.
10. Monteer de trekhaak t.p.v. de punten B.
11. Plaats de steunen C t.p.v. De punten A en D.

Remove the filling pipe.  
Fig. 4. Remove the protective plate from the multi-valve.

The filling pipe to be replaced is to be ordered from Eurogas (part number 620100127).

**Supplement for Sandero vehicles equipped with standard LPG systems.**

**GB** FITTING INSTRUCTIONS:

\* Thule is niet aansprakelijk voor de schade die het direct of indirect gevolg is van onjuiste montage, daaronder begrepen gebruik van niet-geschikte gereedschappen en het gebruik van andere dan de voorgeschreven montagewijze en middelen, dan wel onjuiste interpretatie van dit onderhavig montagevoorschrift.

- \* Voor eventueel noodzakelijke aanpassing(en) "van het voertuig" dient men de dealer te raadplegen.
- \* Indien op de bevestigingspunten een bitumen of anti-dreunlaag aanwezig is, dient deze verwijderd te worden.
- \* Voor de max. toegestane massa, welke uw auto mag trekken, dient u uw dealer te raadplegen.
- \* **Bij het boren dient men er zorg voor te dragen, dat elektriciteits-, rem- en brandstofleidingen niet worden geraakt.**
- \* Verwijder "indien aanwezig" de plastic dopjes uit de punttasmoeren.
- \* Deze handleiding dient na montage bij de voertuigpapieren gevoegd te worden.

**BELANGRIJK:**

**Raadpleeg voor demontage en montage van voertuig onderdelen het werkplaats handboek.**

**Raadpleeg voor montage en bevestigingsmiddelen de schets.**

- 12. Monteer de kogelstang inclusief stekkerplaat.
- 13. Draai alle bouten en moeren overeenkomstig schets vast.
- 14. Monteer het verwijderde.
- 15. **Voor Stepway voertuigen geldt:** Monteer het spoiler.
- 16. Monteer het reservewiel.

- Fig. 5. Remove the protective plate from the tank.  
 Fig. 6. Loosen the tank attachment and turn the tank counter-clockwise until the multi-valve is just free from the attachment.  
 Fig. 7. Warning! The eye on the tank makes the tank harder to turn. Be sure you have enough room. Support the tank.  
 Fig. 8. Tighten the tank attachment again.  
 Fig. 9. Fit the tow bar according to the assembly instructions.  
 Fig. 10 and 11. Fit the new filling pipe to the multi-valve and filling pipe coupling according to Fig. 11.  
 Fig. 12. Fit the protective plate for the tank and multi-valve.

**Before you start the fitting you must check the type plate to determine which sketch, in the fitting instruction, is applicable.**

1. Remove the spare wheel.
2. Release the exhaust from the rearmost exhaust rubber.
3. Remove the heat shield.
4. **For Stepway vehicles, the following applies:** Remove the heat spoiler.
5. Saw out a portion of the spoiler as shown in figs. 3.
6. Remove the rubber caps at the points indicated (see fig. 1).
7. Remove the seal as indicated. See fig. 2.
8. Remove any wax or glue present where the tow bar is in contact with the vehicle.
9. At holes A position backplate, bolts B and spacer tubes.
10. Fit the tow bar at points B.
11. Place supports C at points A and D.
12. Fit the ball hitch, including socket plate.
13. Tighten all nuts and bolts to the torque indicated in the drawing.
14. Fit the section removed.
15. **For Stepway vehicles, the following applies:** Fit the spoiler
16. Fit the spare wheel.

**For dismantling and fitting the vehicle parts, see the site handbook.  
 For fitting instructions and attachment method, see drawing.**

**NOTE:**

- \* Should this installation process entail the cutting of the bumper – conformation **MUST** be obtained by the installation engineer of the customer's acceptance prior to completion. Thule Towing Systems do not accept responsibility for any matters arising as a result of this miscommunication.
- \* **All measurements are in mm!**
- \* The dealer should be consulted for possible necessary adjustment(s) "of the vehicle".
- \* Remove the insulating material from the contact area of the fitting points.
- \* Consult your dealer for the maximum tolerated pull weight and ball hitch pressure of your vehicle.
- \* **Do not drill through electrical-, brake- or fuellines.**
- \* Remove (if present) the plastic caps from the spot welding nuts.
- \* This fitting instruction has to be enclosed in the vehicle documents after fitting the towbar.
- \* Thule is not liable for damage caused directly or indirectly by incorrect assembly, including the use of unsuitable tools, the use of other assembly methods and means than the ones outlined, and the incorrect interpretation of these assembly instructions.

**D MONTAGEANLEITUNG:**

**Ergänzung für Sandero Fahrzeuge mit einer standardmäßigen Autogas-Ausstattung.**

Die auszuwechselnde Zufuhrleitung muss bei Eurogas (Zubehörnummer 620100127) bestellt werden.

Abb. 4. Die Schutzplatte von der Multiklappe entfernen. Die Zufuhrleitung demontieren.



Abb. 5. Die Schutzplatte vom Tank entfernen.

Abb. 6. Die Aufhängung vom Tank lösen und den Tank nach links drehen bis die Multiklappe unter der Aufhängung zum Vorschein kommt.

Abb. 7. Achtung! Das Auge auf dem Tank erschwert das Drehen. Auf ausreichende Platz achten. Den Tank unterstützen.

Abb. 8. Die Aufhängung des Tanks wieder festdrehen.

© 506570/10-06-2010/5

- |   |   |  |   |
|---|---|--|---|
| <p><b>1</b></p>  <p>GB:<br/><b>Legend</b></p> <ol style="list-style-type: none"> <li>1. Bottom view</li> <li>2. Fit part</li> <li>3. Remove part</li> </ol> <p><b>2</b></p>  <p>D:<br/><b>Verwendete Symbole</b></p> <ol style="list-style-type: none"> <li>1. Ansicht von unten</li> <li>2. Zubehörteil montieren</li> <li>3. Zubehörteil demontieren</li> </ol> | <p>NL:<br/><b>Gebruikte symbolen</b></p> <ol style="list-style-type: none"> <li>1. Onderaanzicht</li> <li>2. Monteer onderdeel</li> <li>3. Demonteer onderdeel</li> </ol> <p>GB:<br/><b>Legend</b></p> <ol style="list-style-type: none"> <li>1. Bottom view</li> <li>2. Fit part</li> <li>3. Remove part</li> </ol> <p>D:<br/><b>Verwendete Symbole</b></p> <ol style="list-style-type: none"> <li>1. Ansicht von unten</li> <li>2. Zubehörteil montieren</li> <li>3. Zubehörteil demontieren</li> </ol> | <p>F:<br/><b>Symboles utilisés</b></p> <ol style="list-style-type: none"> <li>1. Vue de dessous</li> <li>2. Monter la pièce</li> <li>3. Démonteur la pièce</li> </ol> <p>S:<br/><b>Förklaring</b></p> <ol style="list-style-type: none"> <li>1. Vy underifrån</li> <li>2. Fäst del</li> <li>3. Ta bort del</li> </ol> <p>DK:<br/><b>Anvendte symboler</b></p> <ol style="list-style-type: none"> <li>1. Underside</li> <li>2. Monter reservedel</li> <li>3. Demontør reservedel</li> </ol> | <p>E:<br/><b>Leyenda</b></p> <ol style="list-style-type: none"> <li>1. Vista inferior</li> <li>2. Colocar pieza</li> <li>3. Retirar pieza</li> </ol> <p>I:<br/><b>Simboli utilizzati</b></p> <ol style="list-style-type: none"> <li>1. Vista da sotto</li> <li>2. Montare il componente</li> <li>3. Smontare il componente</li> </ol> |
|---|---|--|---|

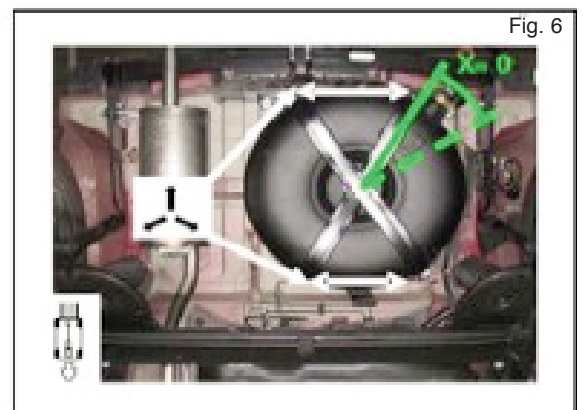
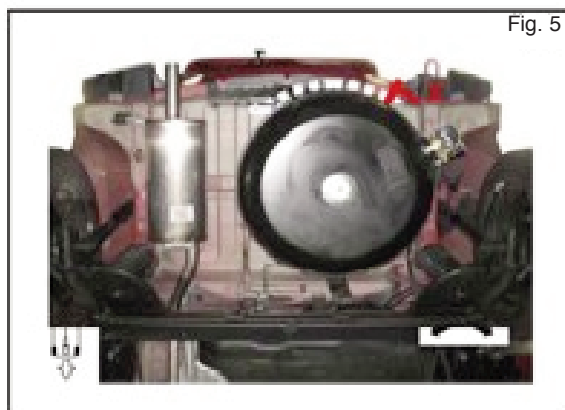

© 506570/10-06-2010/18

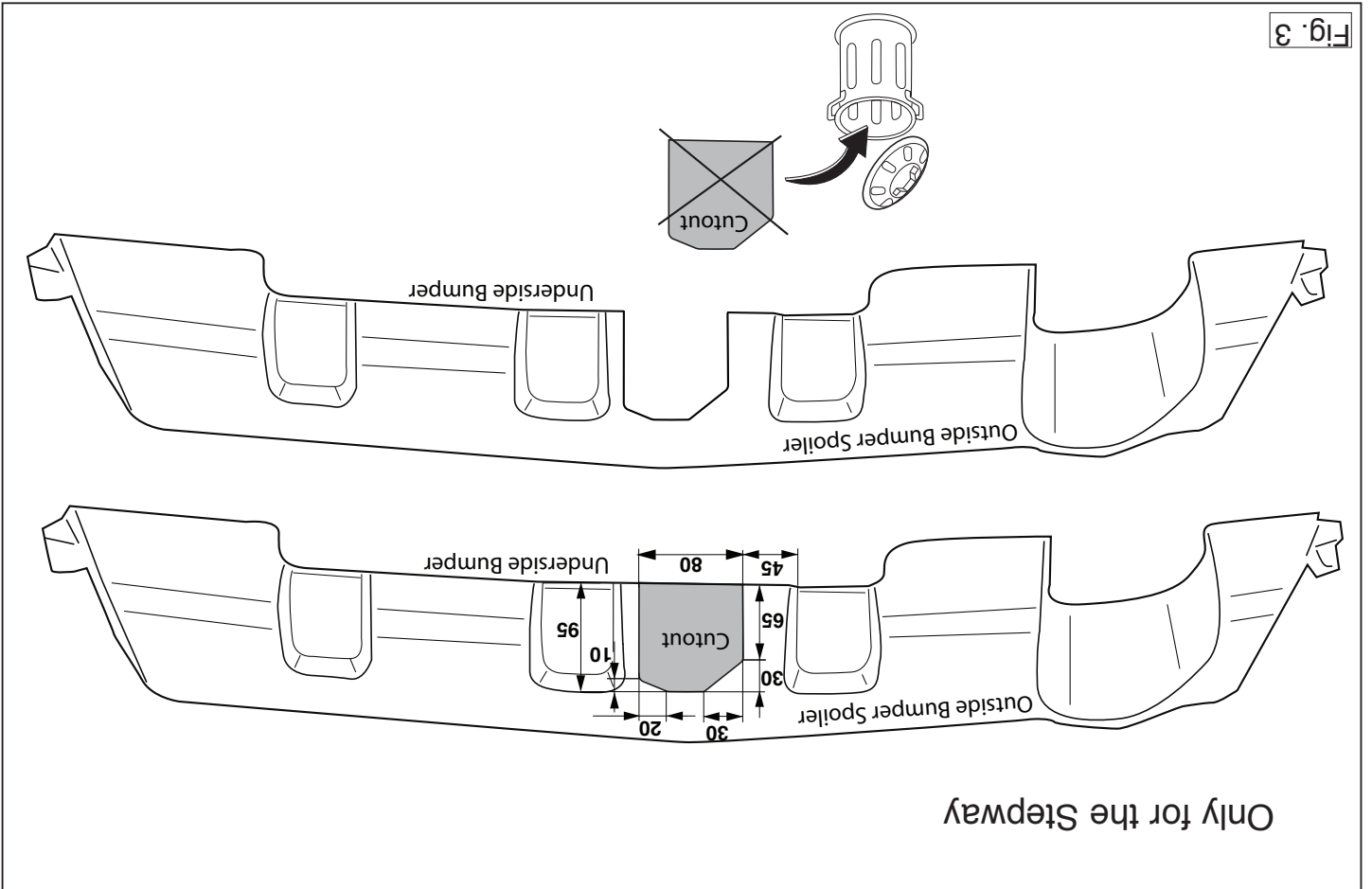

Fig. 3

Only for the Stepway

Abb. 9. Die Anhängervorrichtung gemäß der Montageanleitung montieren.  
Abb. 10 und 11. Die neue Zuhilfenrichtung gemäß Abb. 11 auf die Multiklappe  
und die Einfüllöffnung montieren.  
Abb. 12. Die Schutzplatten des Tanks und der Multiklappe montieren.

Vor Beginn des Einbaus ist anhand der Typplakette der Anhängerkupplung  
festzustellen welches Bild in der Einbauanleitung maßgebend ist.

1. Das Ersatzrad abmontieren.
2. Den Auspuff aus der hinteren Gummiaufhängung herausnehmen.
3. Das Hitzeschild abmontieren.
4. **Für Stepway-Fahrzeuge gilt:** Das spoiler abmontieren.
5. Den angegebenen Teil gemäß Abb. 3 dem Spoiler herauserschneiden.
6. Bei den angegebenen Punkten die Gummikappen entfernen (siehe Abb. 1).
7. Die Abdichtung wie angegeben entfernen. Siehe Abb.2.
8. Bei den Berührungsfächern der Anhängervorrichtung mit dem Fahrzeug den vorhandenen Kitt oder das Wachs entfernen.
9. Gegenplatte einschließlich Schrauben, Distanzhülsen bei den Löchern A und B anlegen.
10. Die Anhängervorrichtung bei den Punkten B montieren.
11. Die Halterungen C bei den Punkten A und D einsetzen.
12. Die Kugelstange einschließlich Steckdoseplatte montieren.
13. Alle Schrauben und Muttern gemäß den Angaben in der Abbildung festdrehen.
14. Das Entfernte montieren.
15. **Für Stepway-Fahrzeuge gilt:** Das spoiler montieren.
16. Das Ersatzrad montieren.

**Für die Demontage und Montage von Fahrzeugteilen das Werkstatt-Handbuch zu Rate ziehen.**  
**Für die Montage und die Befestigungsmittel die Skizze zu Rate ziehen.**

hen.

**Supplément pour les Sanderò véhicules équipés d'une installation LPG standard.**

La conduite de remplissage à remplacez doit être commandée chez Eurogas (numéro de pièce 620100127) 620100127

Fig. 4. Démontez la plaque de protection du multi-clapet.

Fig. 5. Démontez la plaque de protection du réservoir.

Fig. 6. Détachez la fixation du réservoir et faites pivoter le réservoir vers la gauche jusqu'à ce que le multi-clapet soit détaché de la fixation.

Fig. 7. Attention ! L'anneau qui se trouve sur le réservoir rend l'opération un peu délicate. Veillez à avoir suffisamment de place. Soutenez le réservoir.

- HINWEISE:**
- \* Für (eine) eventuell erforderliche Anpassung(en) "des Fahrzeugs" ist der Händler zu Rate zu ziehen.
  - \* Im Bereich der Anlageflächen muß Unterbodenschutz, Hohlraumkonserverung (Wachs) und Antiröhmaterial entfernt werden.
  - \* **Vor dem Bohren prüfen, daß keine, dort eventuell vorhandene Leitungen beschädigt werden können.**
  - \* Alle Bohrspäne entfernen und gebohrte Löcher gegen Korrosion schützen.
  - \* Entfernen Sie "falls vorhanden", die Plastikklappen von den Punktschweißmütern.
  - \* Für das höchstzulässige Zuggewicht und der erlaubte Kugeldruck Ihres Fahrzeugs ist Ihr Händler zu befragen.
  - \* Die Quetschmütern müssen nach einem späteren lösen der Muttern gegen neue ausgetauscht werden, da ansonsten die Sicherungswirkung nicht mehr garantiert ist!
  - \* Thule hatet nicht für Schäden, die als direkte oder indirekte Folge einer nicht ordnungsgemäßen Montage auftreten, darunter fallen auch die Benutzung von ungeeigneten Werkzeugen, andere als die vorgeschriebenen Montageverfahren und Montagemittel sowie eine fehlerhafte Interpretation der betreffenden Montageanweisung.

**F INSTRUCTIONS DE MONTAGE:**



Fig. 8. Resserer la fixation du réservoir.

Fig. 9. Monter l'attache-remorque conformément aux instructions de montage.

Fig. 10 et 11. Monter la nouvelle conduite de remplissage sur le multi-clapet ainsi que le raccord de remplissage conformément à la figure 8.

Fig. 12. Monter les plaques de protection du réservoir et du multi-clapet.

**Avant de commencer le montage veuillez vérifier la plaque signalétique de l'attelage afin de déterminer la figure correspondante dans la notice de montage.**

1. Déposer la roue de secours.
2. Retirer le tuyau d'échappement du caoutchouc de fixation arrière.
3. Déposer le bouclier thermique.
4. **Pour les Stepway roues motrices :** Déposer le spoiler thermique.
5. Découper un morceau du spoiler conformément aux fig. 3.
6. Enlever les bouchons en caoutchouc à l'emplacement des points indiqués (voir la fig.1).
7. Enlever en place le colmatage comme indiqué. Voir fig. 2.
8. Retirer le mastic ou la cire qui se trouve sur les surfaces de contact de l'attache-remorque avec le véhicule.
9. Positionner la contre-plaque ainsi que les boulons et les entretoises à l'emplacement des trous A et B.
10. Monter l'attache-remorque à l'emplacement des points B.
11. Positionner les supports C à l'emplacement des points A et D.
12. Monter la barre de la rotule y compris la prise électrique.
13. Serrer tous les boulons et écrous conformément au schéma.
14. Monter ce qui a été retiré.
- 15 **Pour les Stepway roues motrices :** Monter le spoiler.
16. Monter la roue de secours.

**Pour le montage et le démontage des pièces du véhicule, consulter la notice du fabricant.**

**Consulter le croquis pour voir le montage et les moyens de fixation**

#### REMARQUE:

- \* Pour une/des adaptations indispensables sur le véhicule, veuillez consulter le concessionnaire.
- \* Enlever la couche de bitume ou d'anti-tremblement qui recouvre éventuellement les points de fixation.
- \* Pour connaître le poids de traction maximum et le poids en flèche sur la rotule autorisée du véhicule, veuillez consulter votre concessionnaire.
- \* **Veiller en perçant à ne pas endommager les conduites de électrique, de frein et de carburant.**
- \* Retirer "si présents" les embouts en plastique des écrous de soudure par point.
- \* Cette notice de montage doit être conervée à bord du véhicule après montage de l'attelage.
- \* Thule décline toute responsabilité pour les dommages qui pourraient directement ou indirectement résulter d'un montage incorrect, y compris l'utilisation d'outils inappropriés et l'utilisation d'un mode d'emploi et de moyens autres que ceux prescrits, ou bien résulter d'une interprétation inexacte des présentes instructions de montage.

#### S

#### MONTERINGSANVISNINGAR:

**Bilaga för Sandero fordon som är utrustade med standardsystem för motorgas (LPG).**

Påfyllningsröret som ska ersättas ska beställas från Eurogas (artikelnummer 620100127).

Fig. 4. Ta bort skyddsplattan från multiventilen.  
Ta bort påfyllningsröret.

Fig. 5. Ta bort skyddsplattan från tanken.

Fig. 6. Lossa tankfästet och vrid tanken moturs tills multiventilen är precis fri från fästet.

Fig. 7. Varning! Tankens öga gör tanken svårare att vrida. Se till att du har tillräckligt utrymme. Stöd upp tanken.

Fig. 8. Dra åt tankfästet igen.

Fig. 9. Fäst dragkroken enligt monteringsinstruktionerna.

Fig. 10 och 11. Fäst det nya påfyllningsröret på multiventilen och påfyllningsrörets koppling enligt Fig. 11.

© 506570/10-06-2010/7

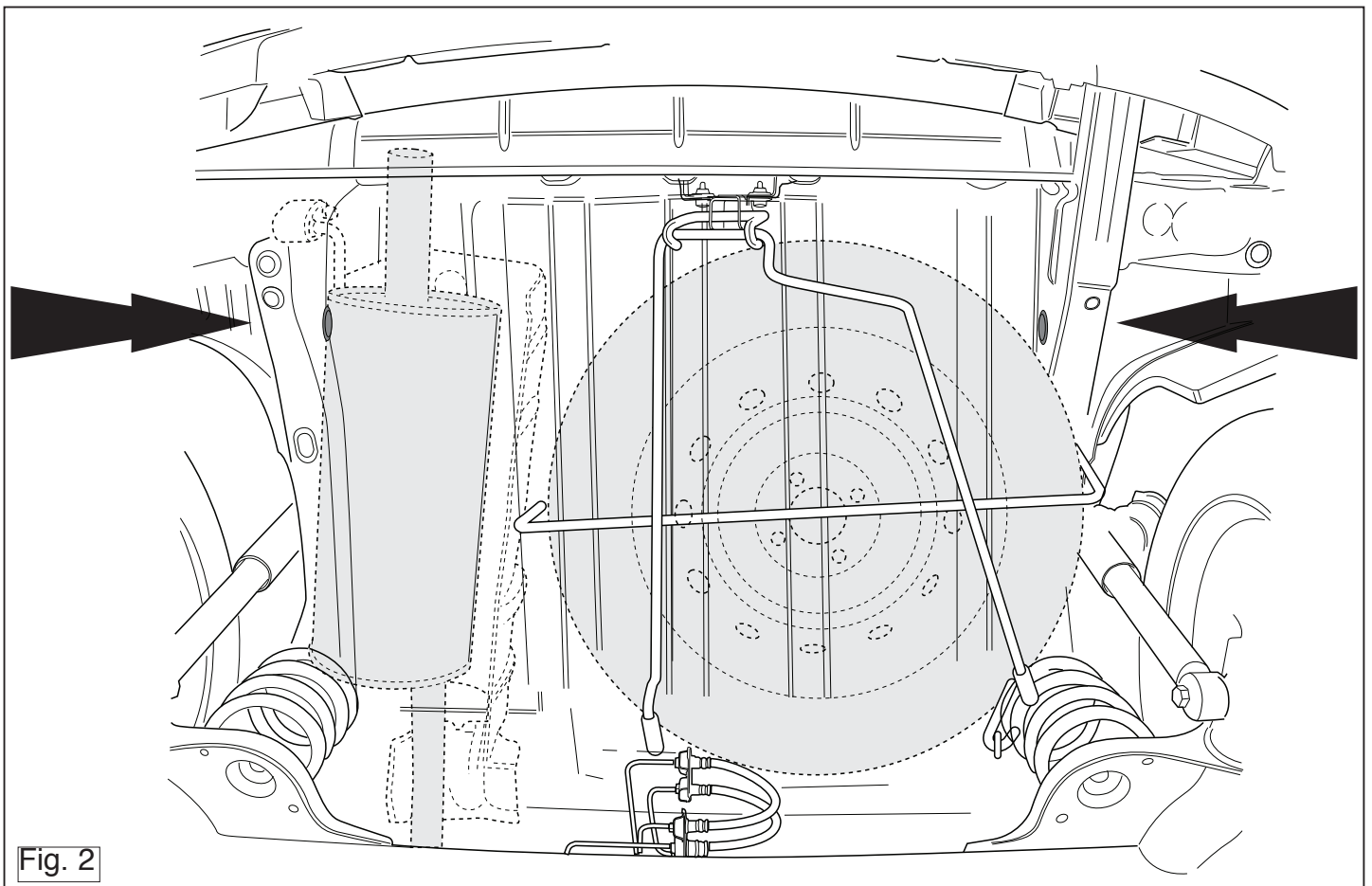

© 506570/10-06-2010/16



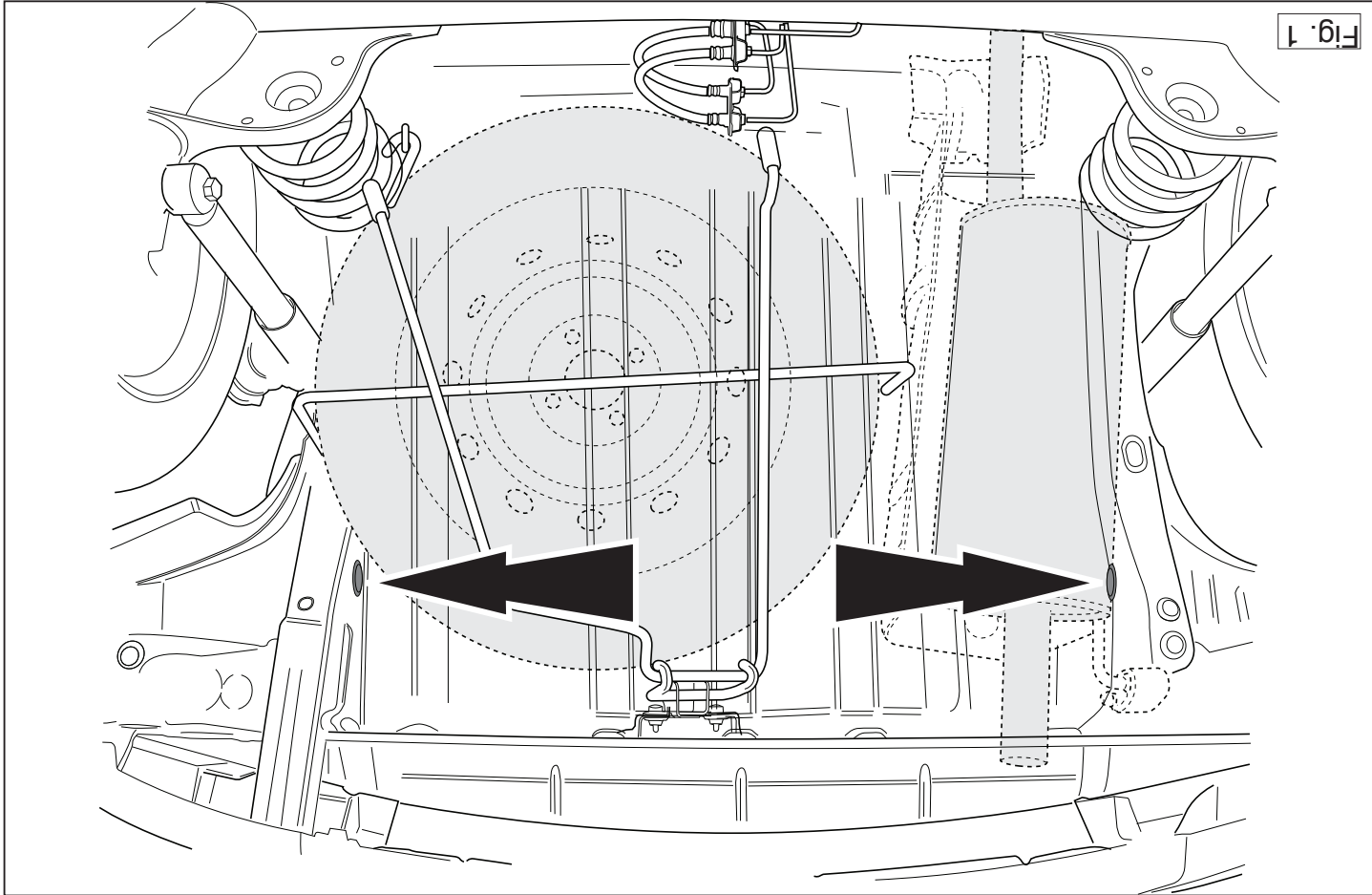

Fig. 1

Fig. 12. Fast skyddspattan för tanken och multiventilen.

**Före du startar monteringen måste du kontrollera typsytan för att kunna bedöma vilken skiss i monteringsanvisningen som skall användas.**

1. Demontera reservhjul.
2. Lösgra avgasröret från det bakre avgasnummit.
3. Avlägsna värmeskolden.
4. För Stepway fordon gäller följande: Avlägsna spoliern.
5. Säg ut en del enligt fig. 3 spoliern.
6. Avlägsna gummikåporna vid de markerade punkterna (se fig. 1).
7. Fjern artdäckningen som angivet. Se fig. 2.
8. Avlägsna all beläggning eller vax från dragkrokens kontaktytor med fordonet.
9. Placera mopplattavid hälen A och B med bultar och avståndsrör.
10. Montera dragkroken vid punkterna B.
11. Placera stöden C vid punkterna A och D.
12. Montera kulsstången inklusive kontaktpattan.
13. Momentdrag alla skruvar och muttrar enligt figuren.
14. Montera det som avlägsnats.
15. För Stepway fordon gäller följande: Montera spoliern.
16. Montera reservhjul.

**Se verkstadsboken för demontering och montering av fordonets delar.**  
**Se skissen för montering och monteringsmaterial.**

**OBS:**

- \* Kontakta återförsäljaren om fordonet eventuellt bör modifieras.
- \* Om det finns ett bitumen- eller stötdämpande lager vid kontaktytor skall detta avlägsnas.
- \* Kontakta din återförsäljare för ditt fordon's max. dragvikt och tillåtna kulltryck.
- \* Vid bomring skall man se till att elektrisk-, broms- och bränsleledningarna inte skadas.

**DK MONTAGEVEJLEDNING:**

**Supplement till Sandero körtejer med standard lpg.**

- Påfyldningsslangen, der skal udskriftes, bør bestilles hos Eurogas (reservedelsnummer 620100127).
- Fig. 4. Demonter multiventilens beskyttelsesplade.  
 Demonter påfyldningsslangen.  
 Fig. 5. Demonter tankens beskyttelsesplade.  
 Fig. 6. Løs tankophængningen og drej tanken til venstre, indtil multiventilen kommer fri at ophænge.  
 Fig. 7. Bemærk! Øjet på tanken gør det vanskeliggere at dreje denne. Sørg for at have god bevægelsesfrihed. Læg noget under tanken.  
 Fig. 8. Monter atter tankophængningen.  
 Fig. 9. Monter afhængertækket ifølge montagevejledningen.  
 Fig. 10 og 11. Monter den nye påfyldningsslange på multiventilen og påfyldningsstudsens ifølge fig. 11.  
 Fig. 12. Monter tankens beskyttelsesplade og multiventilen.

- \* Avlägsna de små plastlocken - om dessa finns - från punktsvetsmutterarna.
- \* Efter att draget är monterat, placera monteringsanvisningen tillsammans med bilens övriga dokument.
- \* Thule är inte ansvariga för skada som orsakats direkt eller indirekt av felaktig montering, inklusive användning av olämpliga verktyg, andra monteringsmetoder och processer än de som beskrivs, samt felaktig tolkning av dessa monteringsinstruktioner.

**För att väslge riktigt spændingsmoment, er det vigtigt at aflæse serienummeret på tlypepladen, for at kunne væslge hvilket af de medsendte diagrammer der skal anvendes.**

1. Demonter reservhjul.
2. Tag udstødningen ud af den bageste strop.
3. Tag isoleringspladen af.
4. For Stepway køretøjer følgende: Tag spoliern af.

5. Sav et stykke ud af spoileren ifølge fig. 3 .
6. Fjern gummikapslerne ved de markerede punkter (jævnfør fig. 1).
7. Fjern afdækningen som angivet. Se fig. 2.
8. Fjern ved kontaktområder mellem køretøjet og anhængertrækket det tilstedeværende kit eller voks.
9. Anbring spændplade inklusive bolte og afstandsør ved hullerne A og B.
10. Monter anhængertrækket ved punkterne B.
11. Anbring støtterne C ved punkterne A og D.
12. Monter kuglestangen, inklusive kontaktplade.
13. Spænd alle bolte og møtrikker ifølge tegning.
14. Monter de fjernede dele.
15. **For Stepway køretøjer gælder følgende:** Monter spoileren.
16. Monter reservehjulet.

**Rådfør for demontering og montage af dele til køretøjet arbejdspladshåndbogen.**

**Rådfør for montage og montagemidler skitsen.**

#### BEMÆRK:

- \* Kontakt forhandleren i forbindelse med eventuelle påkrævede ændring(er) på køretøjet.
- \* Undervognsbehandlingen skal fjernes de steder hvor trækket ligger an mod bilen.
- \* Kontakt Deres forhandler for oplysninger om den maksimale trækraft og det tilladte kugletryk.
- \* **Vær forsigtig ikke at bore i ledninger-, bremse eller benzinslange**
- \* Fjern plasticpropperne "om de findes" fra de punktsvejsede møtrikker.
- \* Thule er ikke ansvarlig for skade der direkte eller indirekte er forårsaget af forkert montage, herunder også iberegnet brug af forkert værktøj og anvendelse af anden montage metode og andre montagemidler end de foreskrevne samt fejltolkning af den medfølgende montagevejledning.

\* DENNE MONTERINGSVEJLEDNING SKAL MEDBRINGES VED SYN.

\* A Thule nem vállal felelősséget a nem megfelelő szerelésből közvetlen vagy közvetett módon következő károkért. Ez vonatkozik a nem megfelelő szerszámok használatára, a leírtaktól eltérő módszerek és eszközök alkalmazására, valamint a szerelési útmutató téves értelmezésére.

## RUS РУКОВОДСТВО ДЛЯ МОНТАЖА:

**Перед тем, как начинать монтаж, требуется проверить табличку с типом изделия для того, чтобы определить какую именно из иллюстраций в инструкции по установке нужно использовать.**

1. Снять запасное колесо.
2. Вынуть выхлопную трубу из крайнего резинового кольца.
3. Снять теплозащитный экран.
4. **Для автомобилей Stepway:** Снять спойлера экран.
5. Выпилить часть из спойлера, как указано на рис. 3 .
6. Удалить резиновые пробки в указанных точках (см. рис. 1).
7. Удалить уплотнение, как указано. См рис. 2.
8. Удалить имеющийся клей или парафин на месте соприкосновения буксирного крюка с автомобилем.
9. Установить упорную пластину вместе с болтами и распорными втулками на месте отверстий A и B.
10. Прикрепить буксирный крюк в точках B.
11. Поставить опоры C в точках A и D.
12. Установить крюк с шаром, вместе со штепсельной платой.
13. Затянуть все болты и гайки в соответствии со значениями, указанными на рисунке.
14. Установить снятые ранее детали.
15. **Для автомобилей Stepway:** Установить спойлера.
16. Установить запасное колесо.

**Для инструкций по снятию и установке деталей автомобиля, обращайтесь к руководству для работников гаражей.**

**Информацию о монтаже и средствах крепления вы найдете в схеме.**

## E INSTRUCCIONES DE MONTAJE:

**Suplemento para Sandero vehículos equipados con sistemas GLP estándar.**

*El conducto de llenado a sustituir deberá adquirirse a Eurogas (número de pieza/"part number" 620100127).*

*Fig. 4. Retirar la placa protectora de la multiválvula.*

*Retirar el conducto de llenado.*

*Fig. 5. Retirar la placa protectora del depósito.*

*Fig. 6. Aflojar la conexión del depósito y girar el depósito en sentido contrario al reloj hasta que la multiválvula se libere de la conexión.*

*Fig. 7. ¡Precaución! La anilla del depósito hace que éste sea más difícil de girar. Asegúrese de tener espacio suficiente. Fijar el depósito.*

*Fig. 8. Volver a apretar la conexión.*

*Fig. 9. Colocar el enganche para remolque según las instrucciones de montaje.*

*Fig. 10 y 11. Colocar el nuevo conducto de llenado a la multiválvula y el acoplamiento del conducto de llenado según la Fig. 11.*

*Fig. 12. Colocar la placa protectora del depósito y la multiválvula.*

**Antes de comenzar el montaje por favor, verifique la placa descriptiva del enganche con el fin de determinar la figura correspondiente en la reseña de montaje.**

1. Desmontar la rueda de repuesto.
2. Saque el tubo de escape de la goma posterior.
3. Retirar el escudo térmico.
4. **Para los vehículos Stepway se hará lo siguiente:** Retirar el espóiler térmico.
5. Serrar una parte del espóiler de acuerdo con las fig. 3.
6. Retirar a la altura de los puntos indicados los tapones de goma (véase la fig. 1).
7. Retirar el sellado como indicado. Véase la figura 2.
8. Retirar a la altura de las superficies de contacto del gancho de remol-

© 506570/10-06-2010/9

#### ВНИМАНИЕ:

- \* Если потребуются изменения конструкции транспортного средства, следует посоветоваться с дилером автомобиля.
- \* Если в точках прикрепления имеется слой битума или противощумовой материал, его следует удалить.
- \* Сведения о максимально допустимой массе буксируемого прицепа Вы можете получить у дилера автомобиля.
- \* При сверлении следите за тем, чтобы не задеть электропроводку и линии тормозной цепи и подачи горючего.
- \* Удалите (если они имеются) пластмассовые затычки из приваренных гаек.
- \* После монтажа крюка следует хранить настоящее руководство в комплекте с технической документацией автомобиля.
- \* Фирма Thule не отвечает за ущерб, являющийся прямым или косвенным следствием неправильного монтажа, в том числе использования неподходящих инструментов и применения иного способа монтажа или других средств, чем предписано в инструкции, либо неправильного истолкования настоящей инструкции по монтажу.

© 506570/10-06-2010/14

13. Uzářte všechny matice a šrouby kroužkov silou uvedenou ve výkrese.
14. Připevněte odstraněnou část.
15. Pro vozidla s náhonem na Stepway následující: Připevněte spojler.
16. Připevněte rezervu.

## Před demontáží a montáží části vozidla konzultujte montážní příručku.

## Montážní pokyny a metoda připevnění díle nártu.

## DŮLEŽITÉ

- \* Pokud je potřeba provést na vozě úpravy, obraťte se na svého prodejce.
- \* Pokud je místo montáže opatřeno astatkovým nátěrem nebo vrstvou nátěru snižující hluk, odstraňte je.
- \* Pro informaci o maximálním nákladu povoleném k tážení se obraťte na svého prodejce.
- \* Při vrtání dbejte vždy ene pozornosti, zejména co se týče elektrických rizicových a palivových kontaktů.
- \* Pokud jsou na matičích bodověho svařování plastová vřeka, odstraňte je.
- \* Po montáži uschovajte tento manuál k ostatním dokladům vozidla.
- \* Společnost Thule neodpovídá za přímé ani nepřímé škody způsobené nespávanou montáží, včetně použití nevhodných nástrojů, použití jiných metod montáže a prostředků než uvedených a nespávaným pochopením těchto pokynů k montáži.

## H SZERELESI ÚTMUTATÓ:

## Mielőtt rögzítene az eszközt, ellenőrizze a típusábrát, hogy a rögzítési útmutató alapján melyik ábra alkalmazandó.

1. Távolítsa el a pótkereket.
2. Engedje ki a kipufogót a leghátsó kipufogógumiból.
3. Vegyük le a hűvődő pajzsol.

- \* A felszerelés után az útmutatót Cerrizük a gépjármű papírjával együtt.
- \* Amennyiben a gépkocsin módosításra van szükség, kérjünk felvilágosítást kereskedőnkől.
- \* Amennyiben a csatlakozási pontok bitumenel, vagy zajcsökkentő anyaggal van bevonva, ezeket távolítsuk el.
- \* A jármű által maximálisan vontatható megengedett teher mértékét tájékoztunk kereskedőnkől.
- \* Fűrés során ügyeljünk arra, hogy elkerüljük az elektromos, a fék- és az üzemananyag-vezetékeket.
- \* Amennyiben pontfőgészéssel rögzített anyákkal találkozzunk, vegyük le róluk a miányag sapkát.
- \* A felszerelés után az útmutatót Cerrizük a gépjármű papírjával együtt.

## FONTOK

### a rajzot.

1. Távolítsa el a C támaszokat a A és D pontokról.
  2. Helyezze fel a gömb alakú rögzítőt, az illesztőelemekkel együtt.
  3. Szorítsa be az összes anyát és csavart a rajzon feltüntetett csavarónyomatókig.
  4. Helyezze vissza az eltávolított elemet.
  5. Stepway esetén a tegye a következő: Helyezze el a spoilerből.
  6. Helyezze el a pótkereket.
- A szérszerelés és a jármű alkatrészek összeillesztése érdekében, lásd a munkahelyi kézikönyvet.**
- Az összeillesztési utasítás és a csatlakozási eljárás érdekében, lásd a rajzot.**

## I ISTRUZIONI PER IL MONTAGGIO:

- Integrazione per Sanderò veicoli dotati di impianto GPL di serie.**  
Il tubo di mandata da sostituire deve essere ordinato presso Eurogas (codice ricambio 620100127).
- Fig. 4:** Smontare la piastra di protezione della valvola multipla.  
**Fig. 5:** Smontare la piastra di protezione del serbatoio.  
**Fig. 6:** Allentare il supporto del serbatoio e ruotare il serbatoio verso sinistra fino a staccare appena la valvola multipla dal supporto.  
**Fig. 7:** Attenzione! L'anello sul serbatoio rende difficile la sua rotazione. Assicuratevi di avere sufficiente spazio. Sostenerete il serbatoio.  
**Fig. 8:** Avvitare nuovamente il supporto del serbatoio.  
**Fig. 9:** Montare il gancio traino secondo le istruzioni di montaggio.  
**Fig. 10 e 11:** Montare il nuovo tubo di mandata sulla valvola multipla ed il raccordo di riempimento come indicato in fig. 11.
- Fig. 12:** Montare le piastre di protezione del serbatoio e la valvola multipla.
- Prima di iniziare il montaggio verificare la terghetta per determinare quale disegno, presente nelle istruzioni, è applicabile.**

1. Smontare la ruota di scorta.
2. Estrarre il tubo di scarico dal sostegno di gomma più esterno.
3. Rimuovere lo scudo termico.
4. **Per i veicoli Stepway vale quanto segue:** Rimuovere lo spoiler termico.
5. Segare via dallo spoiler la parte indicata in fig. 3.
6. Rimuovere i tappi in gomma dai punti indicati (vedi fig. 1).
7. Rimuovere il giunto come indicato. Vedi figura 2.
8. Rimuovere il mastice o la cera presenti sulle superfici di contatto del gancio traino con il veicolo.
9. Posizionare la contropietra comprensiva di bulloneri e bussole distanziatrici in corrispondenza dei fori A.
10. Montare il gancio traino in corrispondenza dei punti B.

## N.B.:

- \* Para (una) eventual(es) adaptación(es) 'del vehículo' consúltese al concesionario.
  - \* Si en los puntos de fijación hay una capa de betún o anti-choque hay que quitarla.
  - \* Consulte a su concesionario para el peso máximo de tracción y la presión de la bola admitida de su vehículo.
  - \* **No agujerear cable de eléctrico, tubos de freno o gasolina!**
  - \* Retirar, si presentes, los capuchones de plástico de las tuercas de soldadura por punto.
  - \* Guarde estas instrucciones junto a la documentación del vehículo después del montaje del enganche.
  - \* Thule no se responsabiliza por daños causados, directa o indirectamente, por un montaje incorrecto, incluyendo el uso de herramientas inadecuadas, por el uso de métodos de montaje y medios distintos a los indicados y por la interpretación incorrecta de estas instrucciones de montaje.
- Consultar para el desmontaje y montaje de piezas del vehículo el manual de instalación de taller.**
- Consultar el croquis para el montaje y medios de fijación.**
9. Coloque en los orificios A y B la placa de apoyo, los tornillos y los tubos espaciadores.
  10. Montar el gancho de remolque a la altura de los puntos B.
  11. Coloque los soportes C en los puntos A y D.
  12. Montar la barra de la bola inclusive placa enchufe.
  13. Apretar todos los tornillos y tuercas de acuerdo con los puntos del gráfico.
  14. Montar lo retirado.
  15. Para los vehículos Stepway se hará lo siguiente: Montar la espóiler.
  16. Montar la rueda de repuesto.

11. Applicare i sostegni C in corrispondenza dei punti A e D.
12. Montare l'asta della sfera, completa di piastra di contatto.
13. Serrare tutti i dadi e bulloni alle coppie di serraggio indicate nel disegno.
14. Montare quanto rimosso.
15. **Per i veicoli Stepway vale quanto segue:** Montare la spoiler.
16. Montare la ruota di scorta.

**Per lo smontaggio ed il montaggio dei componenti del veicolo consultare il manuale tecnico dell'officina. Consultare il disegno per il montaggio ed i dispositivi di fissaggio.**

**N.B.:**

- \* Per eventuali necessari adattamenti "del veicolo" si consiglia di consultare il fornitore.
- \* Rimuovere lo strato di materiale isolante dai punti d'attacco.
- \* Per il peso complessivo trainabile della Vostra vettura, consultate il Vostro rivenditore autorizzato.
- \* **Praticando i fori, prestare attenzione a non danneggiare i cavi elettrici, i cavi del freno e i condotti del carburante.**
- \* Rimuovere, se presenti, i coperchietti in plastica dai dadi di saldatura per punto.
- \* Questa istruzione di montaggio deve essere allegata ai documenti del veicolo dopo l'installazione del gancio.
- \* Thule non può essere ritenuta responsabile per eventuali danni direttamente o indirettamente dovuti ad un errato montaggio, intendendo con ciò anche l'uso di attrezzi non idonei e l'uso di metodi e mezzi di montaggio diversi da quelli prescritti, nonché all'errata interpretazione delle seguenti istruzioni di montaggio.

**PL** INSTRUKCJA MONTAŻU:

**Przed rozpoczęciem montażu należy sprawdzić tabliczkę znamionową, żeby ustalić, który z szablonów znajdujących się w instrukcji montażowej należy wykorzystać.**

- Hak holowniczy zarejestrować w stacji diagnostycznej.

Zastosowanie się do powyższych wskazań gwarantuje Państwu bezpieczeństwo, niezawodność i sprawność naszego wyrobu przez cały okres jego użytkowania.

- \* Firma Thule nie ponosi odpowiedzialności za straty poniesione pośrednio lub bezpośrednio na skutek niewłaściwego montażu, w tym użycia niewłaściwych narzędzi i sposobów montażu niezgodnych z instrukcją, oraz niezastosowanie się do treści instrukcji.

**SF** ASENNUSOHJEET:

**Ennen asennusta, selvitä tyyppikilvestä, mikä asennusohjeen piirros koskee kyseistä autoa**

1. Irrota varapyörä.
2. Irrota pakoputki takimmaisesta kannatinkumista.
3. Irrota lämpösuojus.
4. **Koskee ajoneuvoja Stepway:** Irrota spoilerista.
5. Sahaa irti osa spoilerista kuvien 3 osoittamalla tavalla.
6. Poista kumisuojukset merkityistä kohdista (ks. kuva 1).
7. Poista tiiviste kuvan osoittamalla tavalla. Ks. kuva 2.
8. Poista mahdollinen kitti ja vaha kohdista, joissa vetokoukku on kosketuksissa ajoneuvoon.
9. Aseta taustalevy sekä pultit ja välirenkaat reikien A ja B kohdalle.
10. Kiinnitä vetokoukku kohtiin B.
11. Aseta kiinnikkeet C kohtiin A ja D.
12. Kiinnitä kuulavetolaite (hitch) sekä pistorasialevy.
13. Kiristä kaikki pultit ja mutterit piirroksen mukaisesti.
14. Kiinnitä irrotetut osat.
15. **Koskee ajoneuvoja Stepway:** Kiinnitä spoilerista.
16. Kiinnitä varapyörä.

**Ajoneuvon osien purkamis- ja asennusohjeet, ks. työpaikalla käytetty käsikirja. Asennus- ja kiinnitysohjeet, ks. piirros**

1. Zdemontować koło zapasowe.
2. Wysunąć rurę wydechową z ostatniego zawieszenia.
3. Zdemontować osłonę cieplną.
4. **Dla pojazdów Stepway obowiązuje:** Zdemontować spojlera cieplną.
5. Wypilować odcinek ze spojlera zgodnie z rys. 3.
6. W oznaczonych miejscach usunąć gumowe nakładki (patrz rys. 1).
7. Umieścić uszczelnienie tak jak pokazano. Patrz rysunek 2.
8. Usunąć w miejscu powierzchni styčných haka holowniczego z pojazdem znajdujący się tam kit lub wosk.
9. Umieścić płytę zabezpieczającą wraz ze śrubami, tulejami odległościowymi w miejscu otworów A i B.
10. Zamontować hak holowniczy w punktach B.
11. Umieścić wsporniki C w punktach A i D.
12. Zamontować drąg kuli wraz z płytą z gniazdem wtykowym.
13. Dokręcić wszystkie śruby i nakrętki zgodnie z rysunkiem.
14. Zamontować to co zostało usunięte.
15. **Dla pojazdów Stepway obowiązuje:** Zamontować spojlera.
16. Zamontować koło zapasowe.

**Co do montażu i montowania części pojazdu zapoznać się z podręcznikiem warsztatowym. Co do montażu i środków montażowych zapoznać się ze schematem.**

**Wskazówki:**

- Po przejechaniu 1000 km dokręcić wszystkie elementy skręcane.
- **Podczas ewentualnych odwrtów upewnić się czy w pobliżu nie znajdują się przewody instalacji elektrycznej, przewody hydrauliczne lub przewody paliwowe.**
- Wszystkie ubytki powłoki lakierniczej zabezpieczyć przed korozją.
- Należy wyjąć ewentualne plastikowe zaślepki w punktach przyspawanych nakrętek.
- Stosować nakrętki oraz śruby gatunkowe dostarczone w komplecie.
- Utrzymywać kulę w czystości, oraz pamiętać o regularnym jej smarowaniu.

© 506570/10-06-2010/11

**TÄRKEÄÄ:**

- \* "Ajoneuvoa" koskevasta mahdollisesta tarpeellisesta sovellutuksesta/sovellutuksista on kysyttävä neuvoa jälleenmyyjältä.
- \* Mikäli kiinnityskohdissa on bitumi- tai tärinänestokerros, se on poistettava.
- \* Auton vetämää sallittua enimmäiskuormitusta on tiedusteltava jälleenmyyjältä.
- \* **Porattaessa on huolehdittava siitä, että ei jouduta kosketuksiin sähkö-, jarru- tai polttoainejohtojen kanssa.**
- \* Poista, "mikäli olemassa", pistehitsausmuttereiden muovisuojaukset.
- \* Nämä asennusohjeet on asennuksen jälkeen säilytettävä yhdessä ajoneuvoa koskevien papereiden kanssa.
- \* Thule ei ole vastuussa vioittumisesta, joka on suoraan tai epäsuoraan aiheutunut väärästä asennuksesta samoin kuin sopimattomien työkalujen käytöstä, muiden kuin ohjeissa mainittujen asennusmenetelmien tai välineiden käytöstä sekä kyseisten asennusohjeiden väärintulkinnasta.

**CZ** POKYNY K MONTÁŽI:

**Před instalací je nutno zkontrolovat typový štítek, abyste zjistili, který náčrtes v pokynech pro instalaci máte použít.**

1. Odstraňte rezervu.
2. Uvolněte výfuk z nevzdálenější výfukové gummy.
3. Odejměte tepelný štít.
4. **Pro vozidla s náhonem na Stepway následující:** Odejměte spojleru štít.
5. Odřežte část spojleru, viz schéma 3.
6. Odstraňte gumové víčko dle návodu (viz schéma 1).
7. Odstraňte uzávěr dle návodu. Viz schéma 2.
8. Odstraňte jakýkoliv vosk nebo lepidlo z místa spojení tažné tyče s vozidlem.
9. Do otvorů A a B umístěte opěrnou desku, šrouby a distanční trubice.
10. Připevněte tažnou tyč v B.
11. Umístěte podpěry C v bodech A a D.
12. Připevněte kulovou tažnou hlavici včetně destičky se zásuvkou.

© 506570/10-06-2010/12



# 5065 Template

Place on outside bumper

