

Installation Instructions

Jeep Compass*, inc. Rallye Package Jeep Patriot*, inc. optional tow hook

Part Numbers:

75712

87606

44661

75224 U-HAUL

*2011 and Later Jeep Patriot and Compass models require fascia trimming for hitch installation. Obtain vehicle owner approval before cutting.

Do Not Exceed Lower of Towing Vehicle Manufacturer's Rating or

Hitch type	Max Gross Trailer WT (LB)	Max Tongue WT (LB)
Weight Distributing	Do NOT Use With Spring Bars	
Weight Carrying Ball Mount	3500 (1 589 Kg)	525 (238 Kg)

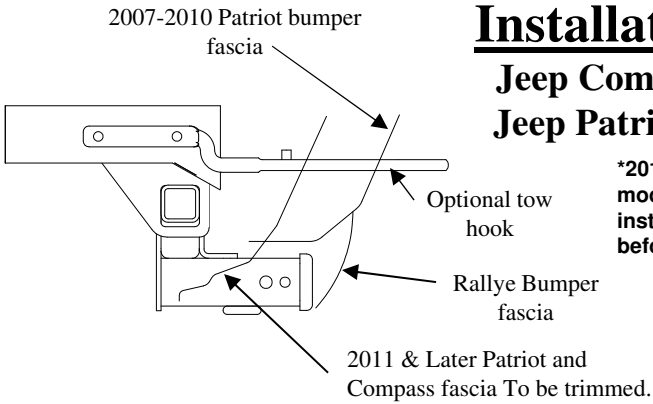

Hitch Shown In Proper Position

Equipment Required:

Fastener Kit: 75712F

Wrenches: 22mm, 16mm-tow hook option

Drill Bits: 5/8" - Only needed to reinstall tow hook on Patriot *with* optional tow hook.

Cutting Tool: Needed to trim bumper fascia on Compass Rallye and 2011 & later Patriot and Compass.

Wiring Access Location: SUV1, SUV2

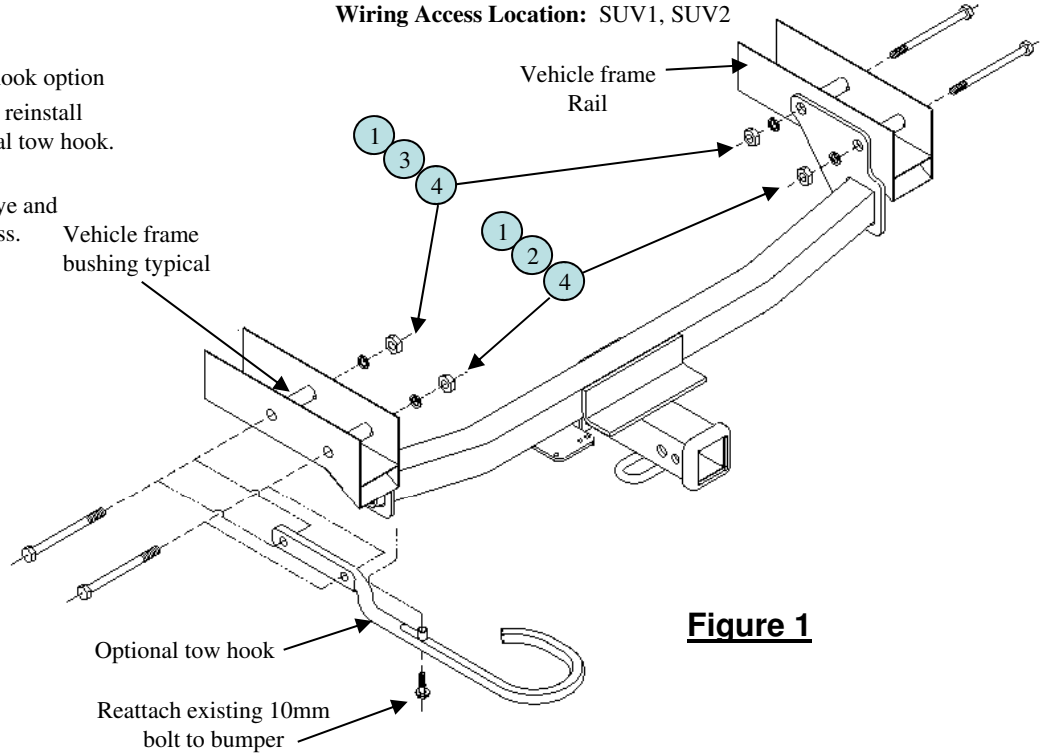

Figure 1

Note 1.

Patriot with optional tow hook

On Jeep Patriot with optional tow hook on Driver's side it is necessary to remove tow hook.

Check with vehicle owner to see if they want tow hook reinstalled. To reinstall hook it is necessary to press/drive existing knurled neck bolts out of hook and drill out with 5/8" drill. Reinstall hook by using supplied M14 bolts following steps below.

1	Qty. (4)	M14 x 120 x 2 Hex Bolt	3	Qty. (2)	5/8" Conical Washer
2	Qty. (2)	5/8" Lock Washer	4	Qty. (4)	M14 x 2.0 hex Nut

1. If vehicle has **optional tow hook** see Note 1. above. For **Compass Rallye** see Note 2 and Figure 2. **Check with vehicle owner.** For **2011 and later Jeep Patriot and Compass models.** Fascia trimming is required for hitch installation. Obtain vehicle owners approval before cutting. See Figure 3 and figure 4 for fascia trimming diagrams.

** 2011 model has 2" vertical fascia trim (measured from the bottom of the fascia lip). Mark fascia with non-permanent marker. Re-confirm fascia cut height by using figure 4 procedure and mark height from ground on fascia. Cut the lower of the two marks.

- Place M14 hex bolts into vehicle bushings from the outboard side of the vehicle frame rails. Leave bolt ends flush with the inboard side of frame rails.
- Raise hitch into position and push M14hex bolts through hitch frame brackets to support the hitch.
- Attach remaining hardware as shown above.
- On Compass Rallye Package only.** Use hitch receiver tube as a guide to cut a 2-1/4" wide by 2" high piece out of bumper fascia to allow clearance for ball mounts. See Figure 2.

Tighten all M14-2 fasteners with torque wrench to 100 Lb.-Ft. (136 N*M)

Note: check hitch frequently, making sure all fasteners and ball are properly tightened. If hitch is removed, plug all holes in trunk pan or other body panels to prevent entry of water and exhaust fumes. A hitch or ball which has been damaged should be removed and replaced. Observe safety precautions when working beneath a vehicle and wear eye protection. Do not cut access or attachment holes with a torch.

This product complies with safety specifications and requirements for connecting devices and towing systems of the state of New York, V.E.S.C. Regulation V-5 and SAE J684.

Installation Instructions

Jeep Compass*, inc. Rallye Package Jeep Patriot*, inc. optional tow hook

Part Numbers:

75712

87606

44661

75224 U-HAUL

*2011 and Later Jeep Patriot and Compass models require fascia trimming for hitch installation. Obtain vehicle owner approval before cutting.

Note 2.

Compass Rallye Package

It is necessary to trim bumper fascia. **Obtain vehicle owners approval** for cutting plastic fascia before installing hitch! See diagram.

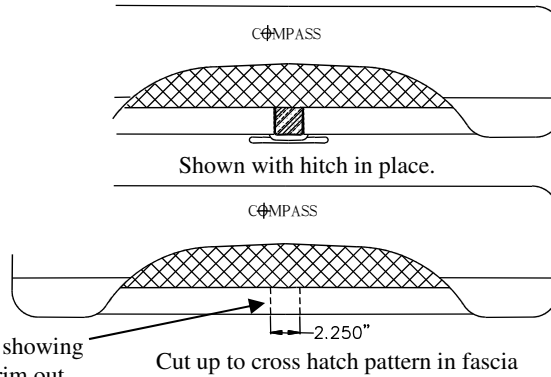

Rear view of Rallye showing section of fascia to trim out

Figure 2

Jeep Compass Rallye Model

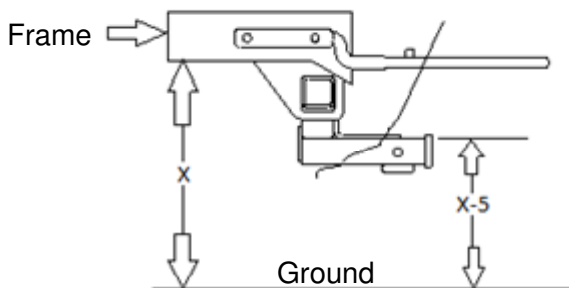

Figure 4

** X (from ground to bottom of frame) must be measured to double check placement of cut. X-5 inches is the distance measured from the ground to the top of the fascia cut.

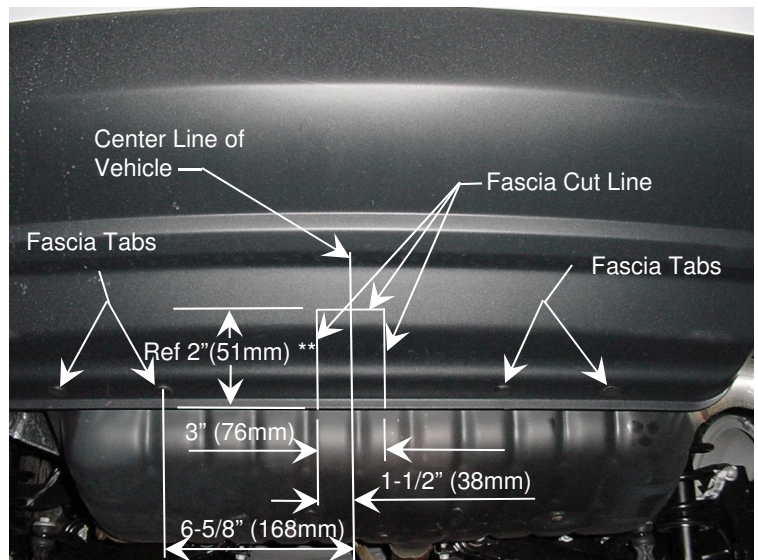

Figure 3

Fascia Trimming Diagram for
2011 & Later Jeep Patriot and Compass Models

Note: check hitch frequently, making sure all fasteners and ball are properly tightened. If hitch is removed, plug all holes in trunk pan or other body panels to prevent entry of water and exhaust fumes. A hitch or ball which has been damaged should be removed and replaced. Observe safety precautions when working beneath a vehicle and wear eye protection. Do not cut access or attachment holes with a torch.

This product complies with safety specifications and requirements for connecting devices and towing systems of the state of New York, V.E.S.C. Regulation V-5 and SAE J684.

Carénage de pare-chocs
Patriot 2007-2010

Instructions d'installation

Numéros de pièces :

**Crochet de remorquage en option - Jeep Compass*,
inc. Rallye Package Jeep Patriot*, inc.**

75712

87606

44661

75224 U-HAUL

*Les modèles Jeep Patriot et Compass 2011 et ultérieurs exigent le découpage du carénage pour installer l'attelage. Obtenir l'approbation du propriétaire du véhicule avant le découpage.

Ne pas excéder les spécifications de poids
du fabricant du véhicule de remorquage, ni :

Type d'attelage	Poids brut max. de la remorque (lb)	Poids max. au timon (lb)
Répartition de charge	Ne PAS utiliser avec des barres stabilisatrices à ressort (Spring Bars).	
Sans répartition de charge - Montage sur boule	3500 (1589 kg)	525 (238 Kg)

Points d'accès au câblage : SUV1, SUV2

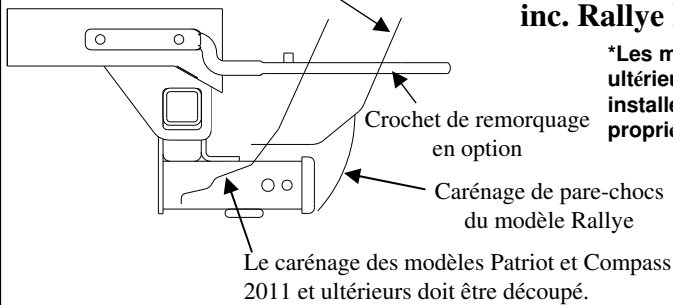

Attelage montré dans la position appropriée

Équipement requis :

Visserie : 75712F

Clés : 22mm; 16 mm pour crochet de remorquage en option

Mèches : 5/8" - Nécessaire seulement pour réinstaller le crochet de remorquage sur le modèle Patriot *équipé* de cet accessoire en option.

Outils de découpage : Nécessaire pour découper le carénage de pare-chocs sur les modèles Compass Rallye, et Patriot et Compass 2011 et ultérieurs.

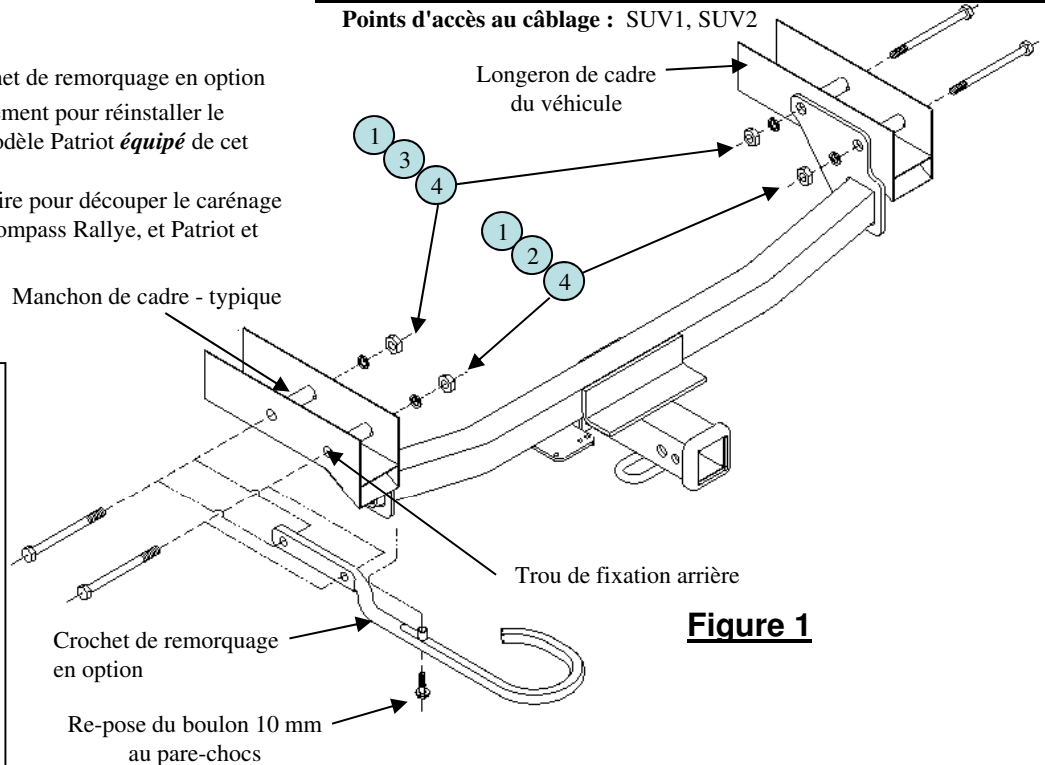

Figure 1

Remarque 1. Patriot avec crochet de remorquage en option Il est nécessaire d'enlever le crochet de remorquage en option côté conducteur sur le modèle Jeep Patriot qui en est équipé. Demander au propriétaire du véhicule s'il désire que son crochet de remorquage soit réinstallé. Pour réinstaller le crochet, il est nécessaire d'enfoncer/visser les boulons à collet moleté existants hors du crochet puis de percer avec une perceuse 5/8 po. Réinstaller le crochet à l'aide des boulons M14 po fournis d'après les instructions suivantes.

1	Qté (4)	Boulon hex. M14 x 120 x 2	3	Qté (2)	Rondelle conique 5/8"
2	Qté (2)	Rondelle frein 5/8"	4	Qté (4)	Écrou hex. M14 x 2.0

1. Si le véhicule est équipé d'un **crochet de remorquage en option**, voir la remarque 1 ci-dessus. Pour le modèle **Compass Rallye**, voir la Remarque 2 et la Figure 2. **Demander la permission du propriétaire du véhicule.** Pour les modèles **Jeep Patriot et Compass 2011 et ultérieurs**. Le découpage du carénage est nécessaire pour installer l'attelage. Obtenir l'approbation du propriétaire du véhicule avant le découpage. Voir les figures 3 et 4 pour les schémas de découpage du carénage.

** Le modèle 2011 nécessite un découpage vertical de 2 po (mesuré à partir du bas de la lèvre du carénage). Marquer le carénage à l'encre délébile. Revérifier la hauteur de découpage d'après la procédure de la figure 4 et marquer la hauteur à partir du sol. Découper sur la marque la plus basse.

- Placer des boulons M14 dans les manchons à partir de l'extérieur des longerons de châssis. Mettre les extrémités des boulons au niveau de la face intérieure des longerons.
- Soulever l'attelage en position et pousser les boulons M14 dans les supports de cadre d'attelage afin de supporter l'attelage.
- Installer la visserie restante comme illustré ci-dessus.
- Modèle Compass Rallye seulement.** Utiliser le récepteur d'attelage tubulaire comme guide pour découper une ouverture de 2-1/4 po (largeur) par 2 po (hauteur) dans le carénage de pare-chocs pour le dégagement de la boule d'attelage. Voir la Figure 2.

Serrer toute la visserie M14-2 au couple de 100 lb-pi (136 N*M).

Nota : Vérifier l'attelage fréquemment, en s'assurant que toutes les fixations et la boule sont serrées adéquatement. Si l'attelage est enlevé, boucher tous les trous percés dans le coffre ou la carrosserie afin de prévenir l'infiltration d'eau ou de gaz d'échappement. Un attelage ou une boule endommagés doivent être enlevés et remplacés. Observer les mesures de sécurité appropriées en travaillant sous le véhicule et porter des lunettes de protection. Ne jamais utiliser une torche pour découper un accès ou un trou de fixation. Ce produit est conforme aux normes V-5 et SAE J684 de la V.E.S.C. (État de New York) concernant les spécifications en matière de sécurité des systèmes d'attelage.

Instructions d'installation

Numéros de pièces :

**Crochet de remorquage en option - Jeep Compass*,
inc. Rallye Package Jeep Patriot*, inc.**

75712

87606

44661

75224 U-HAUL

*Les modèles Jeep Patriot et Compass 2011 et ultérieurs exigent le découpage du carénage pour installer l'attelage. Obtenir l'approbation du propriétaire du véhicule avant le découpage.

Remarque 2.

Compass Rallye Le découpage du carénage de pare-chocs est nécessaire. Avant d'installer l'attelage, **obtenir l'approbation du propriétaire du véhicule** pour découper le carénage ! Voir le diagramme.

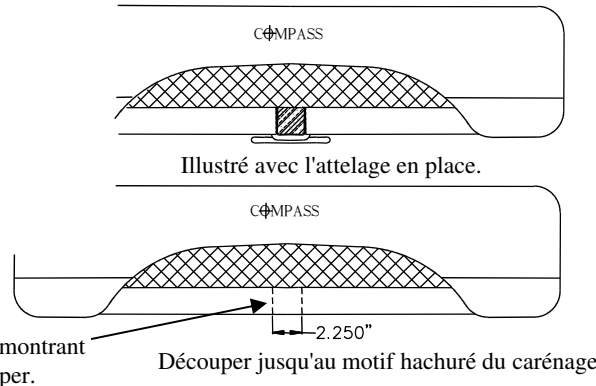

Vue arrière du modèle **Rallye** montrant la section du carénage à découper.

Découper jusqu'au motif hachuré du carénage.

Figure 2

Modèle Jeep Compass Rallye

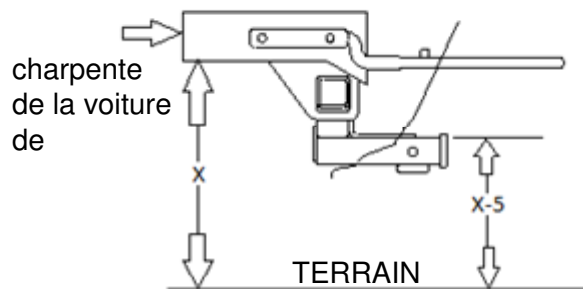

Figure 4

** Le point X (du sol jusqu'au bas du cadre) doit être mesuré pour revérifier l'emplacement du découpage. X-5 pouces est la distance mesurée du sol jusqu'au dessus de la découpe du carénage.

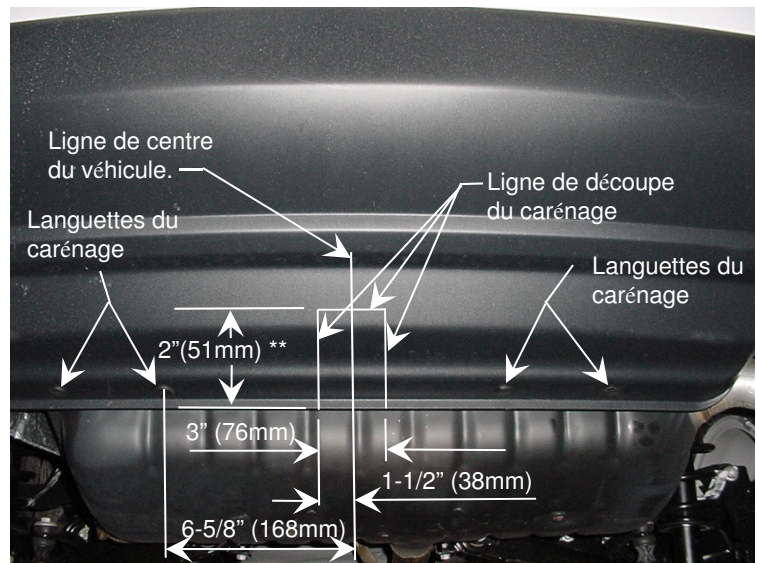

Figure 3

Schéma de la découpe du carénage pour les modèles Jeep Patriot et Compass 2011 et ultérieurs.

Nota : Vérifier l'attelage fréquemment, en s'assurant que toutes les fixations et la boule sont serrées adéquatement. Si l'attelage est enlevé, boucher tous les trous percés dans le coffre ou la carrosserie afin de prévenir l'infiltration d'eau ou de gaz d'échappement. Un attelage ou une boule endommagés doivent être enlevés et remplacés. Observer les mesures de sécurité appropriées en travaillant sous le véhicule et porter des lunettes de protection. Ne jamais utiliser une torche pour découper un accès ou un trou de fixation. Ce produit est conforme aux normes V-5 et SAE J684 de la V.E.S.C. (État de New York) concernant les spécifications en matière de sécurité des systèmes d'attelage.

Placa protectora del parachoques para 2007-2010 Patriot

Instrucciones de instalación

Números de partes:

Jeep Compass*, inc. paquete Rallye

75712

Jeep Patriot*, inc. gancho de remolque opcional

87606

*El modelo 2011 y posterior del Jeep Patriot y Compass requieren el recorte de la placa protectora para la instalación del enganche. Obtenga la aprobación del propietario del vehículo antes de recortar.

44661

75224 U-HAUL

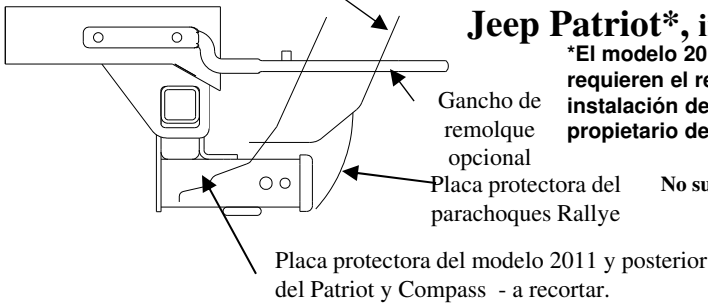

No supere el valor inferior entre la calificación del fabricante del vehículo de remolque o

Tipo de enganche	Peso máximo bruto del remolque (LB)	Peso máximo de la horquilla (LB)
Distribución de peso	NO use con barras con resorte	
Carga de peso Montaje esférico	3,500 (1.589 Kg)	525 (238 Kg)

El enganche se muestra en la posición correcta

Equipo necesario:

Kit de tornillos: 75712F

Llaves: 22mm, 16mm- opción de gancho de remolque

Brocas de taladro: 5/8"- Necesarias únicamente para volver a instalar el gancho de remolque en el Patriot con gancho de remolque opcional.

Herramienta de corte: Se necesita para recortar la placa protectora del parachoques en el modelo Compass Rallye y 2011 y modelos posteriores del Patriot y Compass.

Ubicación del acceso al cableado: SUV1, SUV2



Figura 1

Nota 1.

Patriot con gancho de remolque opcional

En el modelo Jeep Patriot con gancho de remolque opcional en el lado del conductor es necesario retirar el gancho de remolque.

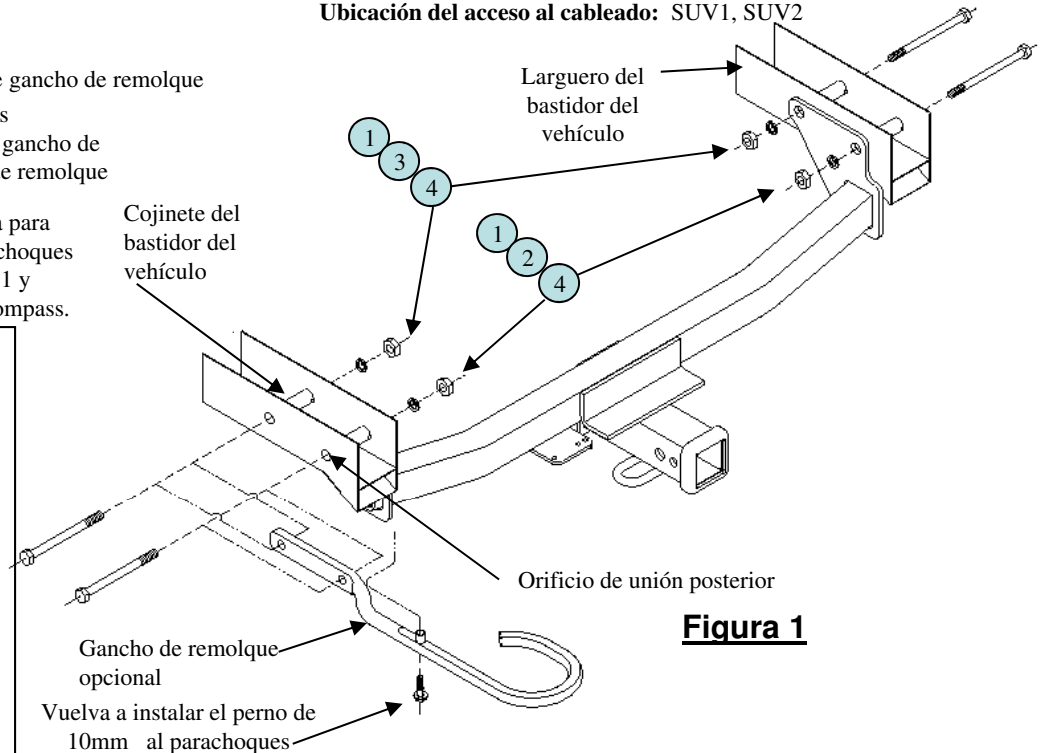
Consulte con el propietario del vehículo para ver si quiere que se reinstale el gancho de remolque. Para reinstalar el gancho es necesario empujar/sacar los pernos con cuello estriado existentes fuera del gancho y sacar con un destornillador de 5/8". Vuelva a instalar el gancho usando los pernos de M14 que se suministran siguiendo los próximos pasos.

1	Cant. (4)	Perno hexagonal, M14 x 120 x 2	3	Cant. (2)	Arandela cónica, 5/8"
2	Cant. (2)	Arandela de bloqueo, 5/8"	4	Cant. (4)	Tuerca hexagonal, M14 x 2.0

1. Si el vehículo tiene **gancho de remolque opcional** vea la **Nota 1.** arriba. Para el **Compass Rallye** vea la **Nota 2 y Figura 2.** **Consulte con el propietario del vehículo.** Para los modelos **2011 y posteriores de Jeep Patriot y Compass.** Se requiere el recorte de la placa protectora para la instalación del enganche. Obtenga la aprobación del propietario del vehículo antes de cortar. Ver **Figura 3 y Figura 4** para diagramas de recorte de la placa protectora.

** El modelo 2011 tiene un recorte vertical de la placa protectora de 2" (medido desde la base del reborde de la placa protectora). Marque la placa protectora con un marcador no permanente. Vuelva a confirmar la altura de corte de la placa protectora usando el procedimiento de la figura 4 y marque la altura desde el piso hasta la placa protectora. Recorte la más baja de las dos marcas.

- Coloque los pernos hexagonales de M14 en los cojinetes del vehículo desde el lado exterior de los largueros del bastidor del vehículo. Deje los extremos del perno nivelados con el lado interior de los largueros del bastidor.
- Levante el enganche a su posición y empuje los pernos hexagonales de M14 a través de los soportes del bastidor del enganche para apoyar el enganche.
- Instale los tornillos restantes como se muestra arriba.
- En el paquete Compass Rallye únicamente.** Use el tubo receptor del enganche como guía para cortar una pieza de 2-1/4" de ancho por 2" de alto de la placa protectora del parachoques para permitir espacio para el montaje esférico. Ver **Figura 2.**

Apretete todos los tornillos M14-2 con una llave de torsión a 100 Lb.-pies (136 N*M)

Nota: Revise el enganche con frecuencia, verificando que todos los tornillos y la bola estén correctamente apretados. Si se quita el enganche tape todos los orificios en el colector del baúl u otros paneles de la carrocería para evitar la entrada del agua y los gases del escape. Se debe retirar y reemplazar un enganche o bola que se haya dañado. Observe las precauciones de seguridad al trabajar por debajo del vehículo y use protección visual. No corte los orificios de acceso o accesorios con soplete.

Este producto cumple con las especificaciones y requisitos de seguridad para conectar dispositivos y sistemas de remolque del estado de Nueva York, V.E.S.C. Regulación V-5 y SAE J684.

Instrucciones de instalación

Números de partes:

Jeep Compass*, inc. paquete Rallye
Jeep Patriot*, inc. gancho de remolque opcional

75712

87606

44661

75224 U-HAUL

*Los modelos 2011 y posteriores del Jeep Patriot y Compass requieren el recorte de la placa protectora para la instalación del enganche. Obtenga la aprobación del propietario del vehículo antes de cortar.

Nota 2.

Paquete Compass Rallye

Es necesario recortar la placa protectora del parachoques.
Obtenga la aprobación del propietario del vehículo para cortar la placa protectora plástica antes de instalar el enganche!
 Vea el diagrama.

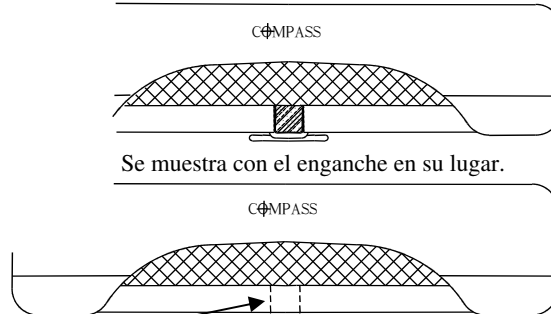

Vista posterior del Rallye que muestra la sección de la placa protectora a recortar.

Corte hasta cruzar el patrón de sombreado en la placa protectora

Figura 2

Modelo Jeep Compass Rallye



Figura 4

** X (desde el piso hasta la base del bastidor) se debe medir para verificar doblemente la coloración del corte. X-5 pulgadas es la distancia medida desde el piso hasta la parte superior del corte de la placa protectora.

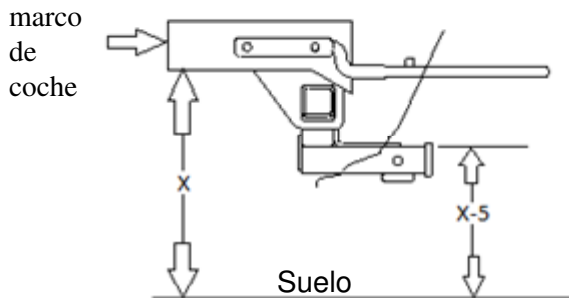
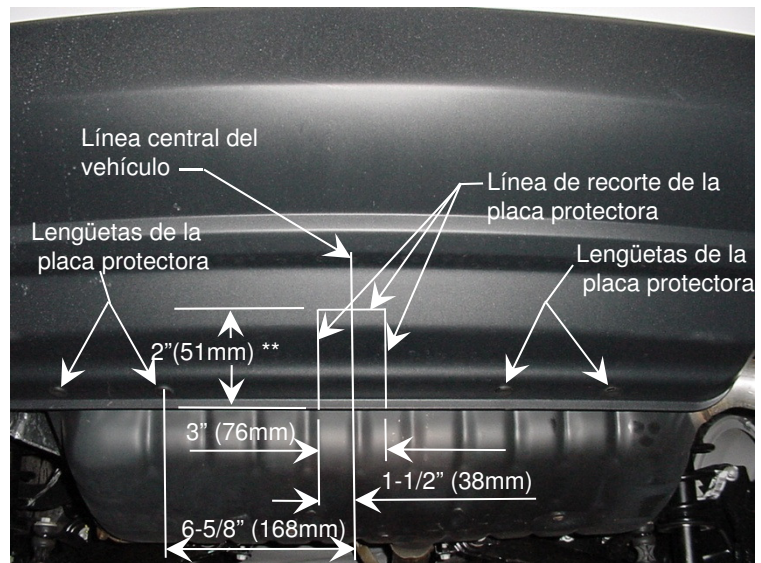

Figura 3

Diagrama de recorte de la placa protectora para 2011 y posteriores, modelos Jeep Patriot y Compass.

Nota: Revise el enganche con frecuencia, verificando que todos los tornillos y la bola estén correctamente apretados. Si se quita el enganche tape todos los orificios en el colector del baúl u otros paneles de la carrocería para evitar la entrada del agua y los gases del escape. Se debe retirar y reemplazar un enganche o bola que se haya dañado. Observe las precauciones de seguridad al trabajar por debajo del vehículo y use protección visual. No corte los orificios de acceso o accesorios con soplete. Este producto cumple con las especificaciones y requisitos de seguridad para conectar dispositivos y sistemas de remolque del estado de Nueva York, V.E.S.C. Regulación V-5 y SAE J684.