

Трио Сервис

 Верт/Гориз нагрузка на шар: **75/1200**

 Доп. Электрика : **требуется без Smart-Connect**

 Тип шара/Код : **A**

 Кузов : **ниверсал**

 Тип двигателя : **бензиновый, дизельный**

 Привод : **на все колеса, на передние колеса**







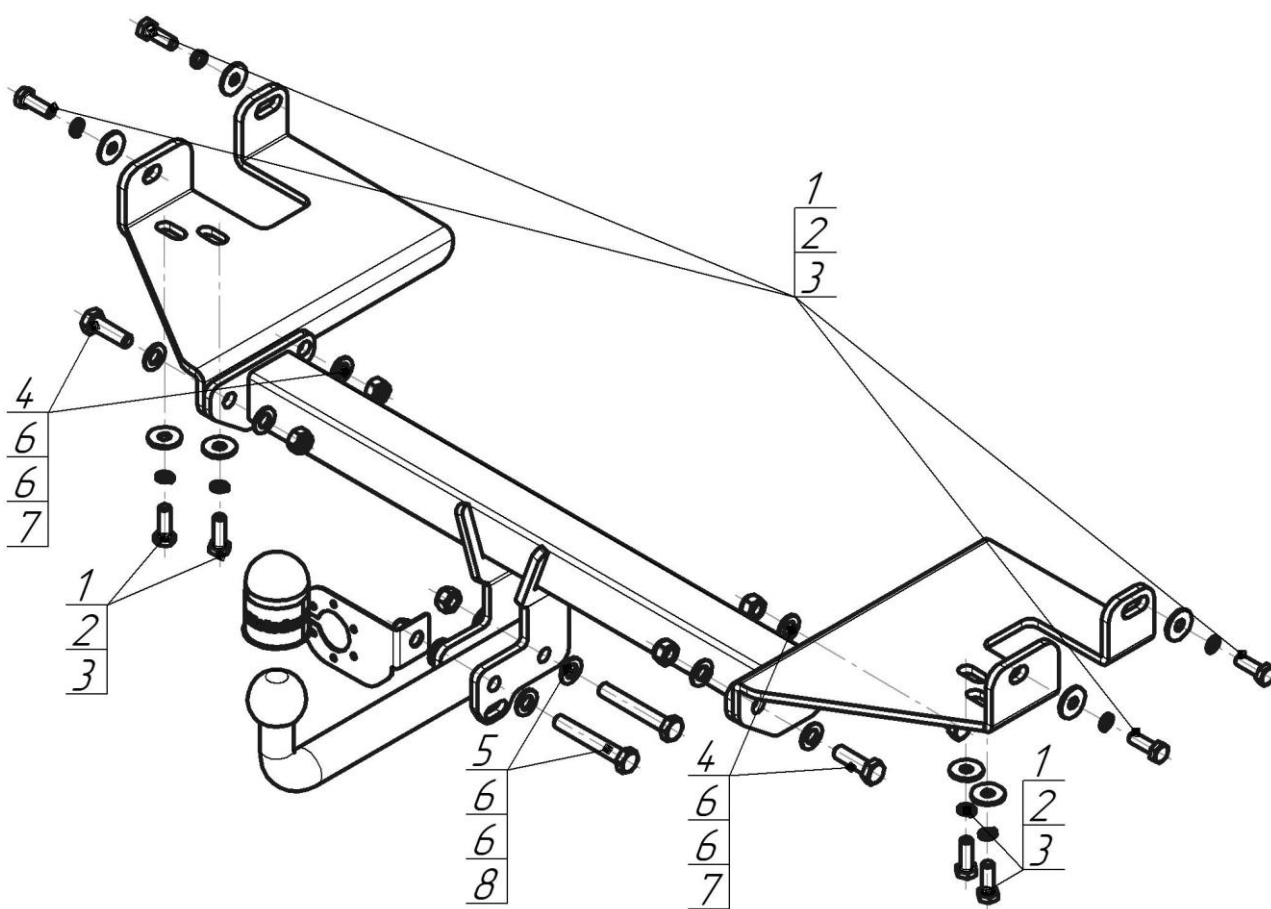

 Объем двигателя : **2.0, 2.7**

 Особенности: **вырез в бампере не требуется**

Марка	Модель	Объем	Год выпуска	Марка	Модель	Объем	Год выпуска
KIA	Sportage	2.0; 2.7	2004-2010	Hyundai	Tucson	2.0; 2.7	2004-2010



### Комплект крепежа

1		Болт DIN 961 M10x30x1,25 (мелк)	8 шт	5		Болт M12x1,25x80	2 шт
2		Шайба Гровера DIN 127 В M10, средняя серия	8 шт	6		Шайба DIN 125 M12	12 шт
3		Шайба кузов. DIN 9021 M 10 *200*	8 шт	7		Гайка DIN 985 M12x1,75 самоконтрящаяся	4 шт
4		Болт DIN 933 – 8.8 12x40	4 шт	8		Гайка DIN 982 M12x1,25 самоконтрящаяся	2 шт

Момент затяжки болтов классом прочности 8.8

Резьба	Момент затяжки, Н*м
M8	23
M10	45
M12	77

## ПОРЯДОК УСТАНОВКИ

1. Демонтировать буксировочный крюк, снять защитную плёнку со шаттных резьбовых отверстий в лонжеронах автомобиля. Снять глушитель с опоры.
2. Установить боковые кронштейны на лонжероны при помощи болтов М10х30х1,25 с шайбами и гр. шайбами 10.
3. Установить балку ТСУ между кронштейнами при помощи болтов М12х40 с гайками М12 и шайбами 12. Вернуть на место глушитель.
4. Установить шар и подрозетник, протянуть все крепёжные элементы.
5. Выполнить электромонтаж сигнализации.
6. Установку ТСУ рекомендуется производить только специалистам.

## СХЕМА ЭЛЕКТРОМОНТАЖА

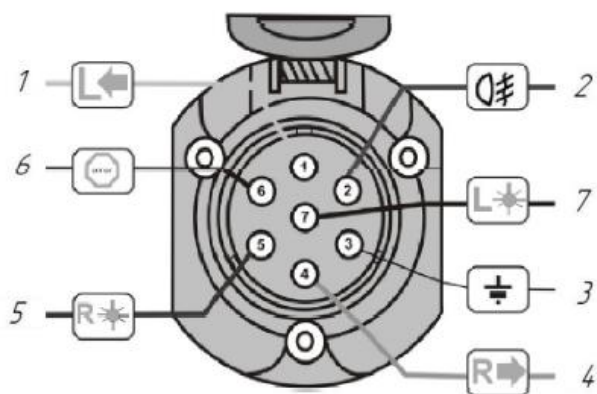

1	Желтый	Левый поворот
2	Белый	Задний противотуманный
3	Черный	Масса
4	Желто-зеленый	Правый поворот
5	Коричневый	Освещение номера
6	Красный	Стоп-сигнал
7	Голубой	Габарит

## ПРАВИЛА ЭКСПЛУАТАЦИИ И ТЕХНИЧЕСКОГО ОБСЛУЖИВАНИЯ

1. Техническое обслуживание ТСУ заключается в периодическом осмотре болтовых соединений ТСУ с автомобилем, крепления приборов электрооборудования и состояния окрашенной поверхности ТСУ. В целях предотвращения появления коррозии ТСУ необходимо содержать в чистоте от коррозионно-активных материалов (дорожная соль, грязь и влага). При обнаружении царапин, сколов – поврежденное место необходимо обработать восстанавливающей краской, либо обратиться в сервисную службу.
  2. Если автомобиль эксплуатируется без прицепа, необходимо сцепной шар покрыть защитной смазкой и надеть защитный колпак. При сцепке прицепа с автомобилем шар должен быть смазан консистентной смазкой.
  3. После фиксации сцепной головки прицепа на шаре ТСУ осуществлять страховочную связь прицепа с автомобилем, используя петлю на ТСУ для крепления страховочных цепей.
  4. После пробега 1000 км с прицепом проверить затяжку всех резьбовых соединений ТСУ.
- Не допускается буксировка прицепов полной массой более указанной и со скоростью, превышающей 90 км/час.**

## ГАРАНТИЙНЫЕ ОБЯЗАТЕЛЬСТВА

1. ООО «Трио Сервис» гарантирует безотказную работу ТСУ в течении 12 месяцев со дня установки в специализированной мастерской при условии его эксплуатации в полном соответствии с настоящим руководством. Предприятие не несет ответственность за безопасность и надежность работы ТСУ при внесении потребителем изменений в его конструкцию, а также при использовании метизов классом прочности ниже 8.8.
2. Любые претензии принимаются во внимание только при наличии заполненного свидетельства об установке с печатью и подписью установщика.
3. Изготовитель оставляет за собой право на изменение конструкции ТСУ, поэтому некоторые изменения, не ухудшающие его прочностные и потребительские качества, могут быть не отражены в настоящем руководстве.

## СВИДЕТЕЛЬСТВО ОБ УСТАНОВКЕ

<b>ТСУ 90901-А</b>		Установлено на автомобиль:	
Марка.....	Модель.....	VIN.....	
Мы, как установщики ТСУ на данное транспортное средство подтверждаем, что точки крепления установки ТСУ на кузове автомобиля, а также процесс установки отвечает требованиям схемы монтажа, указанной в данной инструкции по монтажу			
М.П.	Дата установки.....	Подпись.....	

*Благодарим Вас за то, что Вы выбрали наше изделие. Надеемся, что оно в полной мере оправдает Ваши надежды и при покупке следующего автомобиля мы снова можем приветствовать Вас среди наших покупателей. Счастливого пути!*