

Śruba M10x90-8.8 ; Bolt
Podkł. okr.2 x pow.
Ø 10,5 x Ø 56 x 4 ; Plain Washer

Śruba M12x40-8.8 ; Bolt
Podkł. spręż.12,2 ; Spring Washer

Nakrętka M12 ; Nut
Podkł. spręż.12,2 ; Spring Washer
Podkł. okr. 13 ; Plain Washer

Nakrętka M10 ; Nut
Podkł. spręż.10,2 ; Spring Washer
Podkł. okr. pow. 10,5 ; Plain Washer

Śruba M12x35-8.8 ; Bolt

Śruba M12x35-8.8 ; Bolt
Podkł. spręż.12,2 ; Spring Washer
Podkł. okr. 13 ; Plain Washer

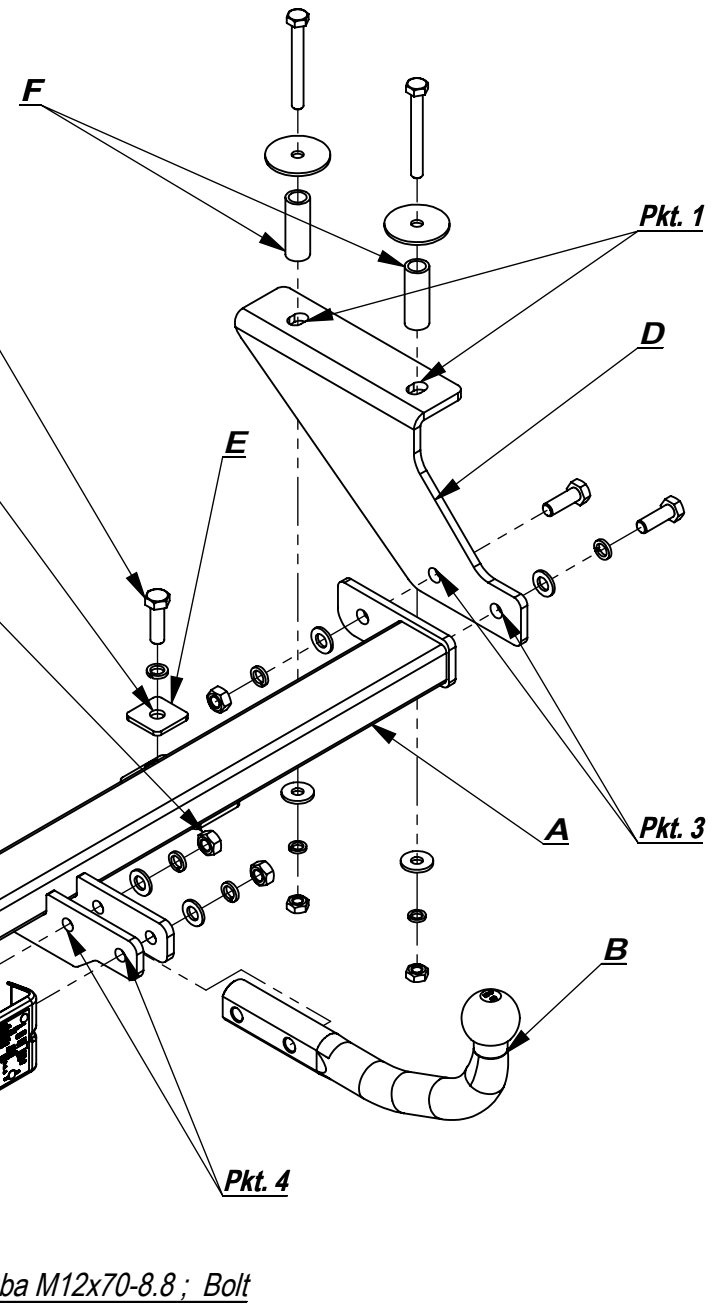

Nr katalogowy **O/006** **Marka Opel Astra combi (F, A)** **od 96-02**

96-111 Kowiesy, Chojnata 23 A
tel. +48 46 831 73 31

Gniazdo 7-biegunowe 12V
z ruchomymi bolcami
Symbol SWW 1135-812

OPEL ASTRA combi
96 –
NR KAT. O/006







INSTRUKCJA
MONTAŻU:
FITTING
INSTRUCTIONS:

Oznaczenie zacisku	Zacisk do łączenia przewodów	Kolory
31	do masy pojazdu	Biały , white
L	do świateł kierunku jazdy lewych	Żółty , yellow
R	do świateł kierunku jazdy prawych	zielony, green
54	do świateł hamowania	czerwony, red
58L	do świateł pozycyjnych lewych	czarny, black
58R	do świateł pozycyjnych prawych	brązowy, brown
+	tylne światła przeciwmglowe	niebieski , blue

Moment skręcający dla śrub i nakrętek (8.8)			
Torgue settings for nuts and bolts (8.8)			
M8	25 Nm	M12	85 Nm
M10	55 Nm	M14	135 Nm
M16	195 Nm		

- Z bagażnika wyjąć wykładzinę i odkręcić obudowę tylnego pasa.
- Zdjąć tłumik z wieszaków i odkręcić osłonę termiczną.
- Przyłożyć elementy C i D do spodu podłużnic, tak żeby technologiczne otwory w podłużnicach pokryły się z pkt 1.
- Przez pkt 1 wywiercić otwory \varnothing 12,5 do bagażnika.
- W bagażniku otwory te rozwiercić do średnicy tulejek.
- Włożyć razem tulejki ze śrubami M10x90 8.8 i nakładkami, przykręcić lekko elementy C i D.
- Przykręcić belkę haka A do elementów C i D śrubami M12x35 8.8 (pkt 3), przykręcić belkę z nakładką E do ucha holowniczego (pkt 2).
- Przykręcić kulę haka i podstawę gniazda elektrycznego.
- Dokręcić wszystkie śruby z momentem wg tabeli.
- Podłączyć instalację elektryczną.

ZESTAW ŚRUBOWY:
FASTENING MEANS:

	-M10x90 8.8 4szt -M12x40 8.8 1szt -M12x35 8.8 4szt -M12x70 8.8 2szt		- \varnothing 56 4szt
	-M12 7szt -M10 4szt		- 1/2"x 60 4szt
	-M12 7szt -M10 4szt		
	-M12 4szt -M10 4szt		

- Take out the covering from the boot and unscrew casing of the rear belt.
- Lower the damper from the hangers and unscrew the thermal shield.
- Put the elements C and D to the bottom of the metal clamps, in this way, so the technological holes in the metal clamps agree with the point 1.
- Drill the holes \varnothing 12,5 to the boot through the point 1.
- Drill these holes to the diameter of the distance sleeves in the boot.
- Insert together sleeves, bolts M10x90 8.8 and plates, screw slightly the elements C and D.
- Screw the main bar A to the elements C and D with bolts M12x35 8.8 (point 3), screw the main bar with plate E to the towing eye (point 2).
- Fix the ball and electric plate.
- Tighten all the bolts according to the torque setting- see the table.
- Connect the electric wires.

Zakład Produkcyjno Handlowo Usługowy
96-111 Kowiesy, Chojnata 23A
tel. (0-46) 831 73 31, fax 831 74 29
www.hakpol.pl
POLAND

Zaczepek kulowy do samochodu:

OPEL ASTRA combi (F, A)
96 - 02
Nr katalogowy **O/006**

KARTA GWARANCYJNA

Warunki gwarancyjne i postępowanie reklamacyjne

1. Producent zobowiązuje się do wymiany wadliwego wyrobu w okresie 12 miesięcy od daty zakupu lub 24 miesięcy od daty produkcji, w terminie 14-dniowym.
2. Wymianę wadliwego wyrobu dokonuje się w miejscu zakupu lub bezpośrednio u producenta.
3. Nie podlega reklamacji gwarancyjnej zaczepek kulowy, którego uszkodzenie nastąpiło:
 - a) wskutek wypadku,
 - b) wskutek nieprzestrzegania zasad prawidłowej obsługi, eksploatacji, konserwacji podanych w instrukcji.
4. Karta gwarancyjna bez daty sprzedaży, pieczęci sklepu lub warsztatu montującego, nie może służyć jako podstawa do reklamacji.
5. W skutek nie prawidłowego zamontowania zaczepeku.

Przeznaczenie

Zaczepek kulowy zamontowany do samochodu przeznaczony jest do holowania przyczep towarowych i turystycznych.

Warunki zamontowania

Zaczepek może być zamontowany i eksploatowany w samochodzie, który posiada właściwy stan techniczny elementów podwozia, poprzez które następuje podłączenie zaczepeku.

Elementy te nie mogą być uszkodzone mechanicznie ani poprzez działanie korozji.

WARUNKI EKSPLOATACJI.

Zaczepek posiada tabliczkę znamionową obowiązującą użytkownika w zakresie prawidłowego i bezpiecznego obciążenia.

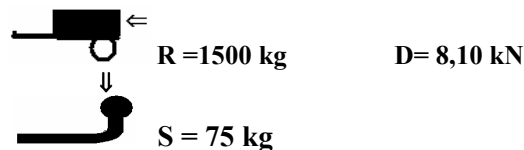

W czasie całej eksploatacji należy poszczególne elementy zaczepeku utrzymywać w należytych stanie technicznym (właściwie dokręcone elementy połączone, całość konstrukcji zabezpieczona przed działaniem korozji).

Przyczepa musi być połączona z zaczepekiem kulowym dodatkowym złączem o odpowiedniej wytrzymałości (łańcuch, linka z zapięciem).

UWAGA

Uszkodzenia mechaniczne zaczepeku kulowego np. w wyniku najechania, zaczepienia przeszkody, wykluczają dalszą eksploatację zaczepeku.

Uszkodzony zaczepek kulowy nie może być naprawiany.

Sprawdzić śruby mocujące zaczepek kulowy po około 1000 km przebiegu eksploatacji.

Nacisk pionowy na kulę zaczepeku nie może przekroczyć 75 kg.

Po zamontowaniu zaczepeku kulowego należy dokonać przeglądu na stacji diagnostycznej!

data sprzedaży.....

nr rej poj

Data produkcji.....-.....
m-c rok.

.....
pieczęć sprzedawcy.

E20 55R 01 1143